

【参考】セット価格表

中央レール×走行レール	参考セット 定価※1	アルミレール(中央分) MTF-HR			アルミレール(走行分) MTF-HR			H鋼用ブラケット MTF-HB (ブラケットMTF-AB)	走行複車 MTF-4WD	中央複車 MTF-4WC	N20ゴム付き 戸当り N20-CSQ	エンドキャップ MTF-EC	セーフティ金具 MTF-SK
		2m	3m	4m	2m	3m	4m						
1m×1m [100kg]	272,940円	1			1			4	2	3※2	6	6	6※2
1m×2m [100kg]	350,100円	1			2			6	2	3※2	6	6	8※2
1m×3m [100kg]	422,260円	1				2		8	2	3※2	6	6	10※2
2m×1m [ 50kg ]	272,940円	1			1			4	2	3※2	6	6	6※2
2m×2m [ 50kg ]	293,740円	1			2			4	2	3※2	6	6	6※2
2m×3m [ 50kg ]	365,900円	1				2		6	2	3※2	6	6	8※2
3m×1m [ 25kg ]	280,840円		1		1			4	2	3※2	6	6	6※2
3m×2m [ 25kg ]	301,640円		1		2			4	2	3※2	6	6	6※2
3m×3m [ 25kg ]	317,440円		1			2		4	2	3※2	6	6	6※2
4m×1m [ 15kg ]	288,540円			1	1			4	2	3※2	6	6	6※2
4m×2m [ 15kg ]	309,340円			1	2			4	2	3※2	6	6	6※2
4m×3m [ 15kg ]	325,140円			1		2		4	2	3※2	6	6	6※2

(※1)・・・H鋼用ブラケットを使用した場合を想定。  
(※2)・・・中央レールの落下防止用(2個)を含む。

ケーブル取付部品

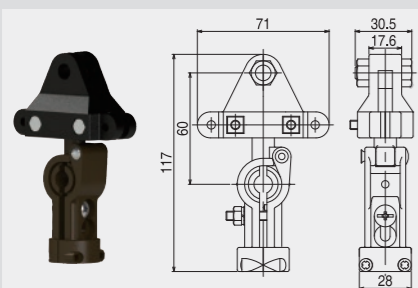

#3 ケーブル取付部品 ■ケーブル取付用  
●PA6.他  
●ケーブル適合径φ10~20  
●ツール単車(複車)への取付ねじ付属  
#3 KT  
3,100円



#3 けん引チェーン ■吊車けん引専用  
●SWRM(三価クロムメート)  
●長さ6m  
●φ4×30割リピン(10本)付属  
#3 JC  
4,500円

- 従来の当社製ツール単車・複車※1へ簡単にケーブルの取付けが可能。
- すでに設置している箇所へ後付けが可能。
- けん引チェーンによりケーブルへの負荷軽減。

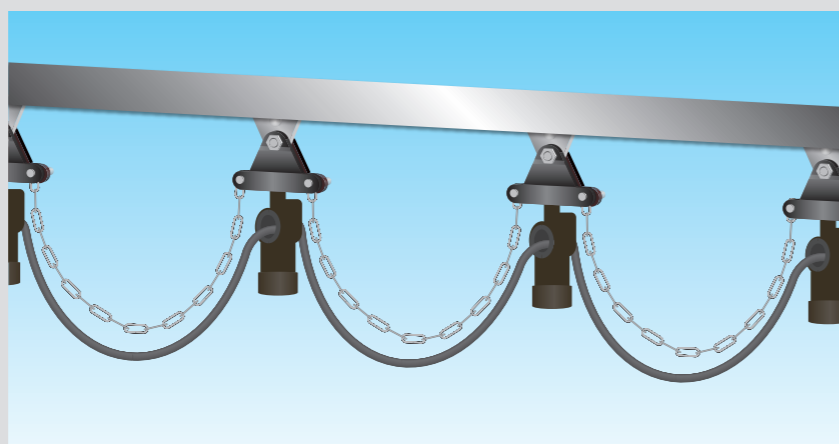

(※1)適用品番 ツール単車

N10-2TR、N20-2TR、N40-2TR  
#2 2WHTU、#3 2WHTU、#4 2WHTU2  
#2S-2WHTU2、#3S-2WHTU2、  
#4S-2WHTU2  
MTH2-2WHTU、MTH3-2WHTU



ツール複車

#2 4WHTU、#3 4WHTU  
※HC-42、HD-42は除く  
#2S-4WHTU2、#3S-4WHTU2、  
#4S-4WHTU2  
MTH2-4WHTU、MTH3-4WHTU



※価格には消費税・運賃・工事は含まれておりません。

■取扱店

■製造元(商品のお問い合わせは最寄りの店所まで)

**株式会社 ダイケン**

受付時間  
月-金9:00~12:00/13:00~17:00  
(土日祝日・年末年始・夏季休業等除く)

本社: 大阪市淀川区新高2-7-13  
[www.daiken.ne.jp](http://www.daiken.ne.jp)

札幌支店 ☎(011)881-3121 盛岡営業所 ☎(019)908-2202 静岡営業所 ☎(054)237-5375

東京支店 ☎(03)3633-6551 仙台営業所 ☎(022)235-4380 岡山営業所 ☎(086)297-9100

駐輪推進課 ☎(03)3633-9331 埼玉営業所 ☎(048)667-9381 広島営業所 ☎(082)294-9181

特販営業所 ☎(03)3633-6552 千葉営業所 ☎(043)460-2010 福岡営業所 ☎(092)482-8112

名古屋支店 ☎(0586)77-7561 西関東営業所 ☎(042)722-5040

大阪支店 ☎(06)6392-5556 (神奈川・山梨・一部都下エリア担当)

※1 盛岡営業所の電話番号が2019.7.16より変更になりました ※2 浜松エリアは名古屋支店へ

建築金物 株式会社ダイケン カタログ

LINE @daiken.co.ltd  
でつながろう!

# ハンガーレールシリーズ マテハン用部品

## 3次元パイプ レール



カーブレールにより高低差対応を  
可能にする連搬装置

## フリークレーン

十字方向への搬送を  
可能にする連搬装置









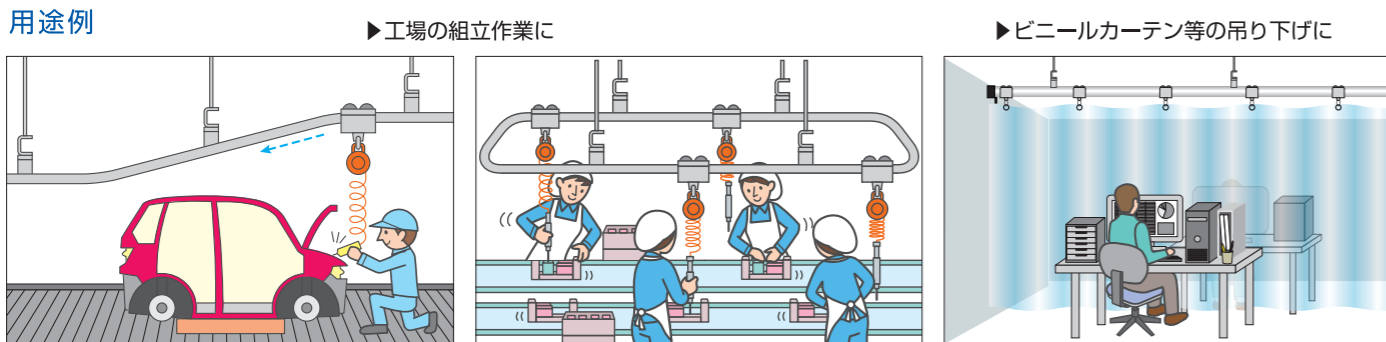
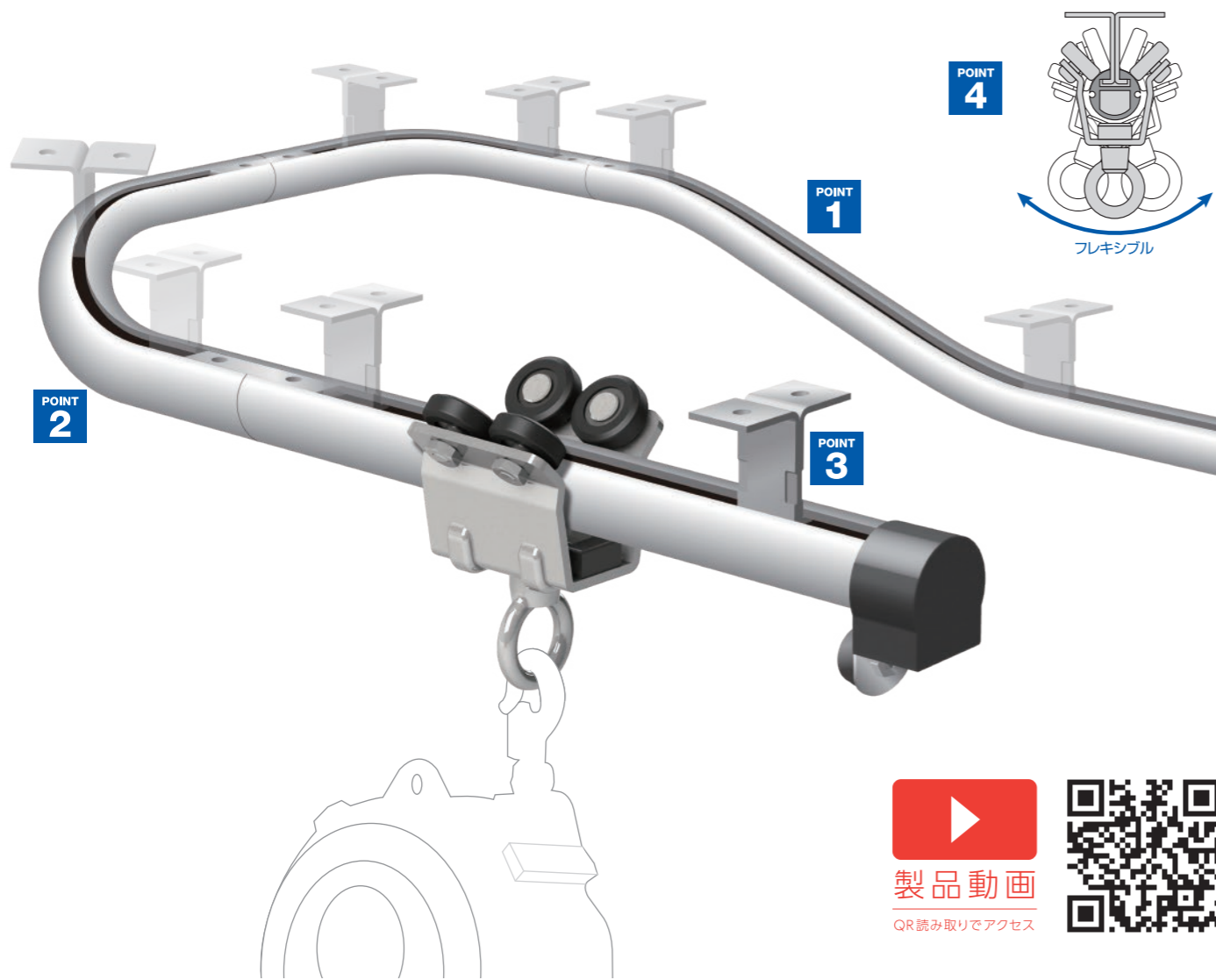







# 3次元パイプレール(MTC型)

## 高低差対応のカーブレールによるスムーズな搬送が可能 (PAT.P)

- POINT 1 上下方向のカーブレールも可能** 高低差のあるカーブレールにより吊り下げ物の搬送、障害物を避けたレイアウトなど、設置場所の条件に柔軟に対応。
- POINT 2 最小R200のカーブレール** 狭いスペースや障害物の多い作業現場への設置にも柔軟に対応。
- POINT 3 任意の位置に取付可能なブラケット** 天井ブラケットはレールに設けられた溝に沿って自在にスライドができ、任意の位置に取付け可能。
- POINT 4 フレキシブル仕様の吊車** 吊車が丸型レールの外周を走行するため、レールを中心とした回転方向にフレキシブルに可動。スムーズな走行により工具の自在な操作を実現。



### 構成部品仕様

 <p><b>MTCレール</b> MTC-HR2 (200mm) 5,600円 MTC-HR3 (300mm) 7,800円 MTC-HR4 (400mm) 10,000円</p> <p>■直線のレール ●A6063S-T5 アルマイト ※上下方向のカーブレールはP3参照</p>	 <p><b>MTCカーブレール</b> MTC-HR200R 24,000円</p> <p>■水平方向のカーブレール ●A6063S-T5 アルマイト ※断面形状はMTCレールと同じ ●取付方法はP3参照</p>	 <p><b>MTC複車</b> MTC-4W 5,500円</p> <p>■吊下げ物移動用 ●SS400(三価クロメート)、樹脂、他 ●ベアリング入り ●耐荷重:40kg(1個あたり)</p>
 <p><b>MTCケーブル用吊車</b> MTC-4WK 8,600円</p> <p>■ケーブル取付用 ●SS400(三価クロメート)、樹脂、他 ●ケーブル適合径φ10~φ20mm ●けん引チェーンは裏表紙参照</p>	 <p><b>MTC落下防止付複車</b> MTC-4SW 12,000円</p> <p>■落下防止付きの複車 ●SS400(三価クロメート)、樹脂、他 ●耐荷重40kg(1個あたり) ●衝撃によるレールからの落下を防止(40kg、30cm以下の落下に対応)</p>	 <p><b>MTC GFブラケット</b> MTC-GFB 4,700円</p> <p>■SUS社製GFフレーム取付用 (対応品番:GFF-000、GFF-017、GFF-019、GFF-054) ●SS400(三価クロメート)、他 ●M5×12座金組込み十字穴付きなべ小ねじ付属(天井ブラケット用) ●上下方向のカーブレールには使用不可</p>
 <p><b>MTC天井ブラケット</b> MTC-OB 1,100円</p> <p>■天井取付用 ●SS400(三価クロメート)、他 ●推奨取付ねじ:M5トラス小ねじまたはφ4.5トラスタッピンねじ別途ご用意ください</p>	 <p><b>MTC取付調整金具</b> MTC-AB 850円</p> <p>■天井ブラケットの取付調整用 ●SS400(三価クロメート) ●M5×12座金組込み十字穴付きなべ小ねじ付(天井ブラケット用)</p>	 <p><b>MTC傾斜ブラケット</b> MTC-KB 3,800円</p> <p>■レール傾斜部の天井ブラケット取付用 ●SS400(三価クロメート)、他 ●M5×12座金組込み十字穴付きなべ小ねじ付(天井ブラケット用)</p>
 <p><b>MTC連結部品</b> MTC-JB 1,100円</p> <p>■レールの連結用 ●A6063S-T5 アルマイト ●六角穴付き止めねじM4×8付属 ●φ3×30波形スプリングピン2本付属 ●六角レンチは別途ご用意ください</p>	 <p><b>MTC脱着レールユニット</b> MTC-DHR 4,000円</p> <p>■メンテナンス用 ●SS400(三価クロメート)、A6063S-T5アルマイト、他 ●脱着レールの取付位置で複数の入れ替えが可能 ●六角レンチは別途ご用意ください</p>	 <p><b>MTCエンドストッパー</b> MTC-ES 1,100円</p> <p>■レール端部用 ●SS400(三価クロメート)、樹脂、他 ●φ4×16ドリルねじ(なべ)付属(レール固定用)</p>
 <p><b>MTC中間ストッパー</b> MTC-CS 1,100円</p> <p>■レール中間部用 ●SS400(三価クロメート)、樹脂、他 ●φ4×16ドリルねじ(なべ)付属(レール固定用) ●後付け可能</p>	 <p><b>MTCレール溝カバー</b> MTC-HRC 1,500円</p> <p>■レール溝埋め用 ●A6063S-T5 アルマイト ●六角穴付き止めねじM4×8付属 ●六角レンチは別途ご用意ください ●直線レール用</p>	 <p><b>MTCレール落下防止部品</b> MTC-SK 950円</p> <p>■レールの落下防止用 ●SUS304、他 ●後付け不可 ●取付方法はP3参照</p>

※価格に消費税・運賃・工費は含まれておりません。



設置例

長さ2000mmのレール(2本)を天井ブラケットで設置し、複車を1個、ケーブル用吊車を3個使用し、治工具(25kgブラケットピッチ750mm)を吊り下げた場合。

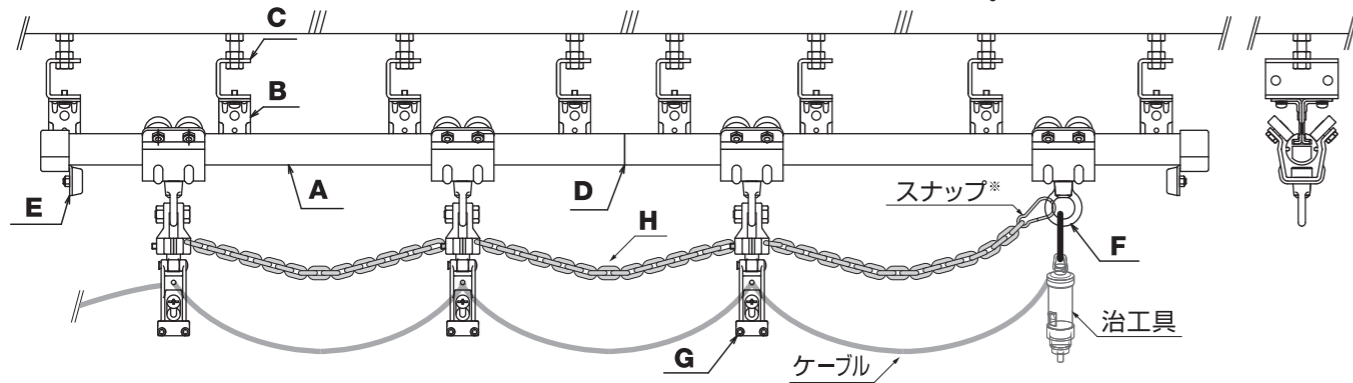

A	B	C	D	E	F	G	H	
レールL2000mm MTC-HR2	天井ブラケット MTC-OB	取付調整金具 MTC-AB	連結部品 MTC-JB	エンドストッパー MTC-ES	複車 MTC-4W	ケーブル用吊車 MTC-4WK	けん引チェーン #3 JC	合計(定価)
2本	8個	8個	1個	2個	1個	3個	1本(6m)	
5,600円×2本	1,100円×8個	850円×8個	1,100円×1個	1,100円×2個	5,500円×1個	8,600円×3個	4,500円×1本	65,900円

●直接天井ブラケットを付ける場合は取付調整金具は不要。躯体への取付ねじは別途ご用意ください。 ※スナップは別途ご用意ください。価格に消費税・運賃・工事費は含まれておりません。

荷重設定

レール(耐荷重/ブラケットピッチ)	吊車
60kg / 500mm    40kg / 600mm    25kg / 750mm	複車: 40kg

※レールの耐荷重は、ブラケットピッチ間に荷重が載る最大の値です。ブラケットピッチ間に吊車が集まり、耐荷重を超えないようにしてください。

※複車は走行距離200,000m(直線レール、水平方向のカーブレール)を基準に設計しております。保証値ではありません。

上下方向のカーブレール(受注生産品:定価40,000円)

- (A)、(B)の寸法を決めて、お問い合わせください。
- 自由走行の推奨角度は12mm/1000mm(0.69°)になります。
- 角度①②=0°~約8°となります。(角度①=角度②)  
許容公差:長さ±5mm、角度±1°

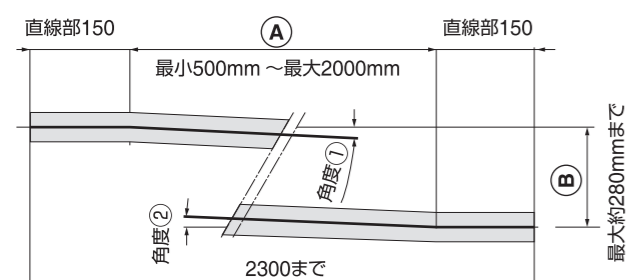

■設置例 上下方向のカーブレール

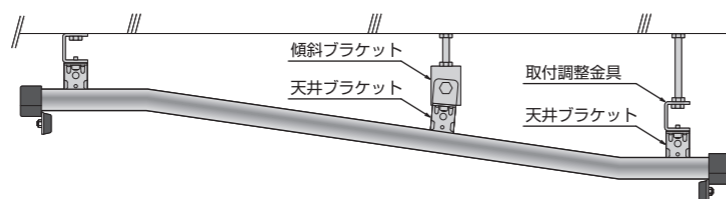

- 躯体への取付ねじ(吊りボルト)は別途ご用意ください。
- レールの傾斜部は、傾斜ブラケットを使用してください。

水平方向のカーブレールの取り付け

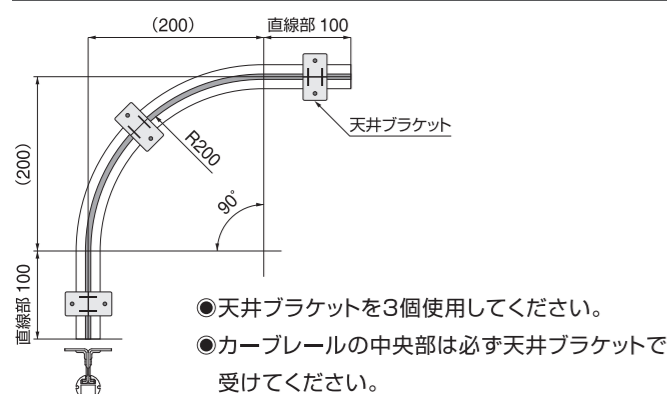

- 天井ブラケットを3個使用してください。
- カーブレールの中央部は必ず天井ブラケットで受けてください。

レール落下防止部品

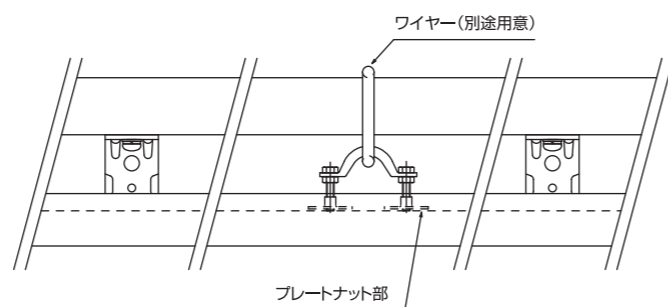

耐荷重

100kg用

フリークレーン(MTF型)

十字方向への軽くて静かな搬送が可能

- POINT 1** **スムーズな操作性** フレキシブル仕様吊車とアルミレール(中央レール)の直線的な移動により、軽い操作性を実現。
- POINT 2** **フレキシブル仕様吊車** 治工具等の吊り下げ物に傾きが生じて、フレキシブル仕様吊車が均等に荷重を受けるため、重心が安定。
- POINT 3** **選べる設置方法** 躯体への設置は、H鋼用ブラケットの使用または、ボルトナット固定の2種類から選択可能。
- POINT 4** **安全重視** セーフティ金具により、レールに想定以上の荷重がかかった場合でも、レールの落下を防止できる安全設計。

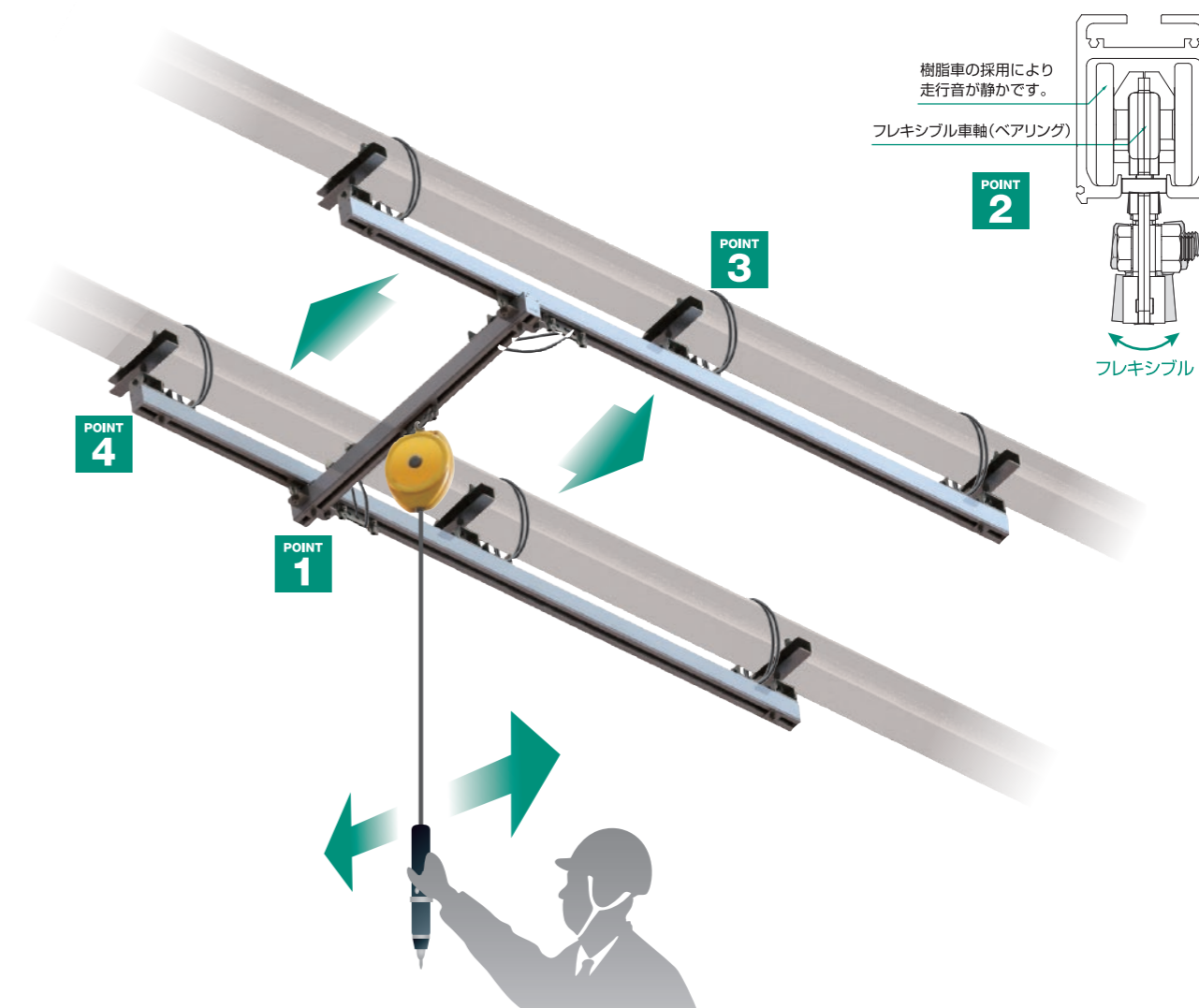

用途例

▶作業・組立用に

▶移動・運搬用に

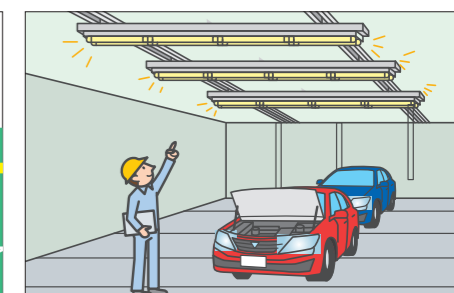
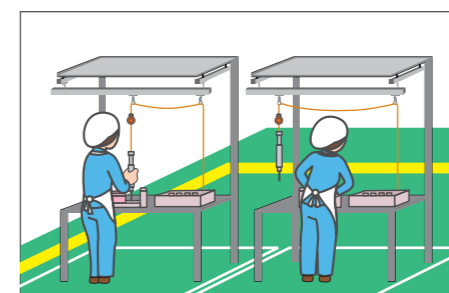

設置納まり例

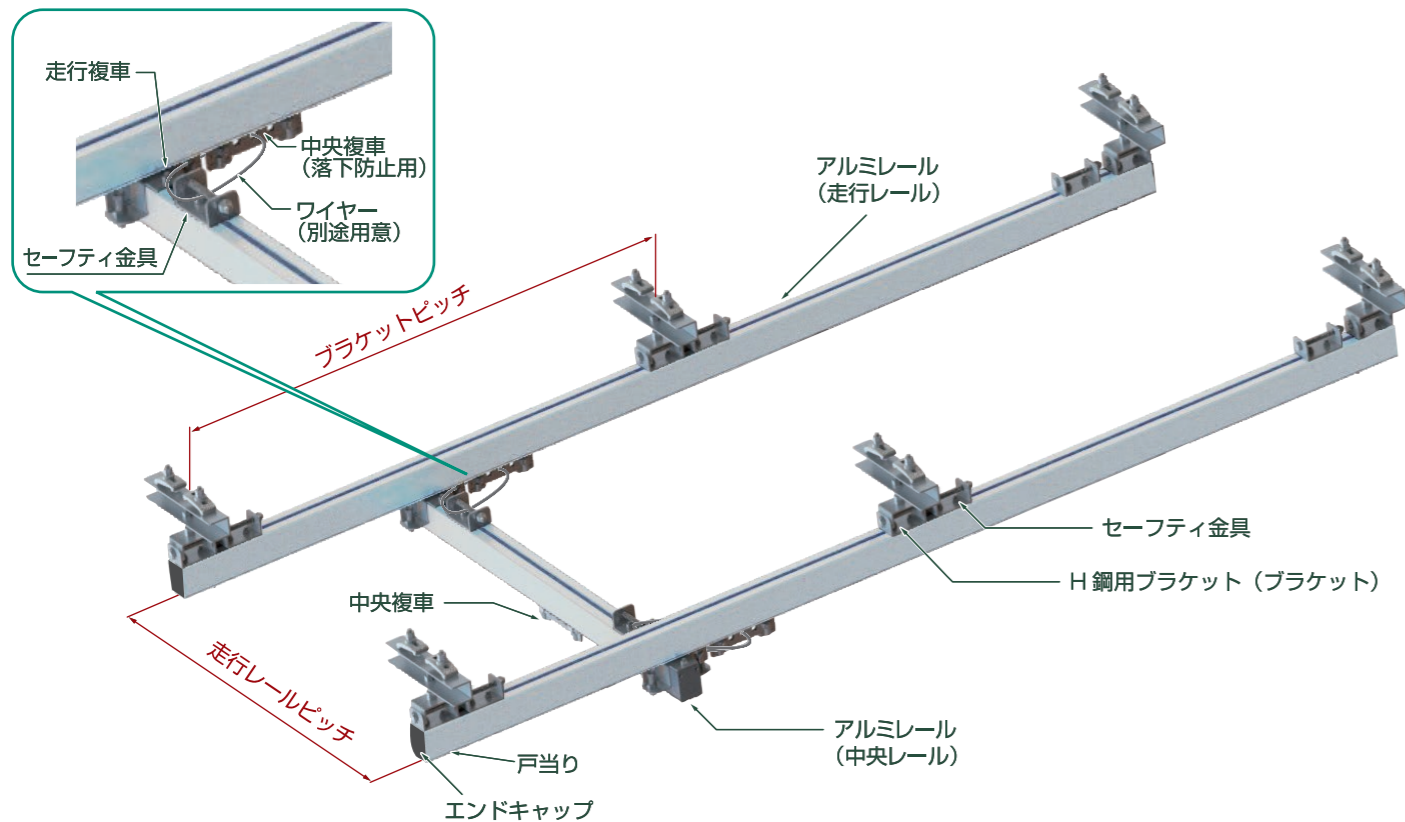

フリークレーンの選び方

躯体への取付	ピッチと耐荷重の関係	吊り下げ物										
<p>H鋼に取付け</p> <p>H鋼用ブラケット</p>	<p>走行レールピッチ及びブラケットピッチ 耐荷重</p> <table border="1"> <tr><td>1m</td><td>100kg</td></tr> <tr><td>2m</td><td>50kg</td></tr> <tr><td>3m</td><td>25kg</td></tr> <tr><td>4m</td><td>15kg</td></tr> <tr><td>5m*</td><td>10kg*</td></tr> </table> <p>中央複車耐荷重: 100kg/1個あたり。 ※ピッチが異なる場合、広い方の耐荷重としてください。 ※4mを超えるレールは受注生産。</p>	1m	100kg	2m	50kg	3m	25kg	4m	15kg	5m*	10kg*	<p>治工具 エアツール等</p> <p>中央複車</p>
1m	100kg											
2m	50kg											
3m	25kg											
4m	15kg											
5m*	10kg*											
<p>H鋼以外に取付け</p> <p>ブラケット</p>	<p>走行レールピッチ [A] 中央レール長さ: [A]+250mm</p>	<p>ケーブル</p> <p>MTH3 ツール複車 (MTH3-4WHTU)</p> <p>+ #3 ケーブル取付部品* (#3 KT)</p> <p>※裏表紙参照</p>										

クレーン等安全規則によるメンテナンス不要

●本製品は、耐荷重が0.1tのため、クレーン等安全規則によるメンテナンスは不要です。  
クレーン等安全規則: 0.5t以上のクレーンを設置した場合は、日常・月例・年次点検が必要になります。  
※ボルトの緩み確認等のメンテナンスは行ってください。

構成部品仕様

<p>MTF アルミレール</p> <p>MTF-HR2 (2000mm) 20,800円</p> <p>MTF-HR3 (3000mm) 28,700円</p> <p>MTF-HR4 (4000mm) 36,400円</p>	<p>■ 走行レール兼中央レール ● A6063S-T5 アルマイト</p>	<p>MTF H鋼用ブラケット</p> <p>MTF-HB 22,150円</p>	<p>■ H鋼に取付用 ● SPHC (三価クロメート)、樹脂、他 ● 高さ調整可能(±10mm) ● 対応 H 鋼フランジ幅 75mm~125mm</p>	<p>MTF ブラケット</p> <p>MTF-AB 8,650円</p>	<p>■ ボルト・ナット固定用 ● SPHC (三価クロメート)、樹脂、他 ● 推奨取付ねじ: M12</p>
<p>MTF 走行複車</p> <p>MTF-4WD 19,260円</p>	<p>■ 中央レール取付用 ● SPHC (三価クロメート)、樹脂、他 ● 耐荷重 100kg (1個あたり)</p>	<p>MTF 中央複車</p> <p>MTF-4WC 17,660円</p>	<p>■ 吊り下げ物移動用兼落下防止用 ● SPHC (三価クロメート)、樹脂、他 ● 耐荷重 100kg (1個あたり)</p>		
<p>N20 ゴム付き戸当り</p> <p>N20-CSQ 1,660円</p>	<p>■ ゴム付きの車止め ● SPHC (三価クロメート)、ゴム、他 ● 大きな衝撃が想定される場合には必ず「PT100 ストッパー」を併用</p>	<p>N20 ダンパー付戸当り</p> <p>N20-DCS 28,630円</p>	<p>■ 衝撃吸収付きの車止め ● FCD450 (三価クロメート)、SPHC (粉体塗装仕上げ マンセル記号 N7)、他 ● 大きな衝撃が想定される場合には必ず「PT100 ストッパー」を併用 ※作動後反発力による戻りあり。</p>	<p>PT100 ストッパー</p> <p>PT100-STP 1,710円</p>	<p>■ 戸当りの脱落防止用 ● SWCH、ウレタンゴム ● 戸当り(N20-CSQ、N20-DCS)と併用</p>
<p>MTF 連結部品</p> <p>MTF-JB 6,000円</p>	<p>■ 走行レールの連結用 ● SPHC (三価クロメート)、他 ● φ3 波形スプリングピン付属 ● 中央レールの連結不可</p>	<p>MTF エンドキャップ</p> <p>MTF-EC 850円</p>	<p>■ レール端部の目隠し用 ● PA6 (黒色) ● 車止めではありません ● M4皿タッピングねじ付属 (レールへの取付用)</p>	<p>MTF セーフティ金具</p> <p>MTF-SK 6,030円</p>	<p>■ レールの落下防止用 ● SWCH (三価クロメート)、樹脂、他 ● φ6 ワイヤー (別途)を通して使用。</p>
<p>#3 ケーブル取付部品</p> <p>#3 KT 3,100円</p>	<p>■ ケーブル取付用 ● PA6、他 ● ケーブル適合径φ10~20 ● けん引チェーンは裏表紙参照 ● 吊車への取付ねじ付属</p>	<p>MTH ツール複車</p> <p>MTH3-4WHTU 3,790円</p>	<p>■ ケーブル取付部品用複車 ● SPHC、他 ● ケーブル取付部品#3KTと合わせて使用</p>		

※価格に消費税・運賃・工事費は含まれておりません。