

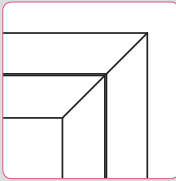







天井点検口 / デラックスタイプ

CDZG型 [アルミ製・シルバー]

| | | | | | | |
|--|---|-----------|--|--|--|---|
|  額縁タイプ | 開口率 450角 14% 600角 13.4% | 受注 生産品 |  銅製下地 |  木下地 |  吊り込みタイプハンガー金具 |  木ねじ止 |
| | 特注 寸法 特注寸法※1 203×203~1003×1503mm | |  内枠落下防止ワイヤー <small>オプション</small> |  公共建築 公共建築認定品 |  4辺付け変え可能 | |

※1 長辺が700を超えた場合、短辺は300以上となります。

病院・オフィス・商業施設・マンション・ホテルなどの換気システムに最適！
 ガラリ付の額縁タイプ天井点検口



標準で換気用ガラリ付

吊り元
 外枠4面に内枠取付可能

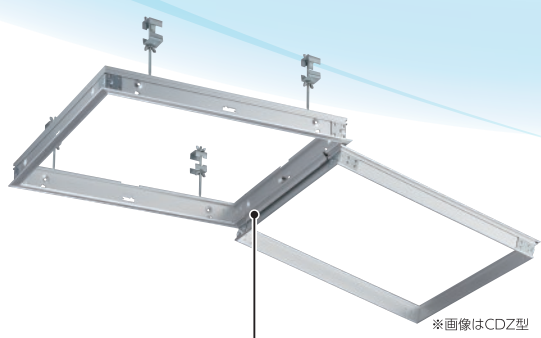



ダブルヒンジ構造
 大きな開口面積と開口角度を実現。

■規格品ラインアップ(受注生産品)

| 型番 | 外枠外寸法 | 開口寸法 | 内枠ボード材切断寸法 | 価格 | 1梱入数 |
|--------------------------|-------|------|------------|--------------|------|
| CDZG45型 [450角] | 464 | 454 | 407 | 定価 ¥12,500/台 | 5 |
| CDZG60型 [600角] | 616 | 606 | 559 | 定価 ¥15,900/台 | 3 |

●付属品: ボード押え4個、ハンガー4個 ※消費税・工事費別 ※1梱単位未満の出荷は運賃別途

| | | | |
|--|---|--|--|
| ■取扱店  株式会社 ダイケン 受付時間 月-金 9:00~12:00/13:00~17:00 (土日・祝日・年末年始・夏季休業等除く) 本社: 大阪市淀川区新高2-7-13 www.daiken.ne.jp | ■製造元(商品のお問い合わせは最寄りの店所まで) 札幌支店 ☎(011)881-3121 東京支店 ☎(03)3633-6551 駐輪推進課 ☎(03)3633-9331 特販営業所 ☎(03)3633-6552 名古屋支店 ☎(0586)77-7561 大阪支店 ☎(06)6392-5556 | 盛岡営業所 ☎(019)908-2202 仙台営業所 ☎(022)235-4380 埼玉営業所 ☎(048)667-9381 千葉営業所 ☎(043)460-2010 西関東営業所 ☎(042)722-5040 (神奈川・山梨・一部都下エリア担当) | 静岡営業所 ☎(054)237-5375 岡山営業所 ☎(086)297-9100 広島営業所 ☎(082)294-9181 福岡営業所 ☎(092)482-8112 ※1: 盛岡営業所の電話番号が2019.7.16より変更になりました。 ※2: 浜松エリアは名古屋支店へ |
| | 株式会社ダイケン 点検口・フロア換気口カタログ |   @daiken.co.ltd つながろう! | |