

DAIKEN

改定価格表

- インテリアドアハンガー
- ドアハンガー

2015年7月1日出荷分より

インテリアドアハンガー

UR印は、都市再生機構適応品です。

建具用金物カタログvol.3 139ページを参照ください
総合カタログ2015-1 599ページを参照ください

SD7型 引戸金具

品名		品番	単位	価格(円)	1ケース入数	1梱入数
SD7レール (シルバー)	1,820mm	SD7-R18S	1本	2,560	1	
	2,730mm	SD7-R27S	〃	3,510	1	
	3,640mm	SD7-R36S	〃	4,710	1	
SD7J上部錠レール (シルバー)	1,820mm	SD7J-R18S	〃	3,050	1	
	2,730mm	SD7J-R27S	〃	4,010	1	
SD7ブラケット付複車		SD7-4WB	1個	1,300	2	
SD7戸当り		SD7-ST	〃	240	10	
SD7専用スパナ		SD7-HS	〃	210		
SD7用木製引戸用 上部錠セット	(アイボリー)	SD-JJW	1セット	17,300	1	
	(ブラック)	SD-JJK	〃	17,300	1	

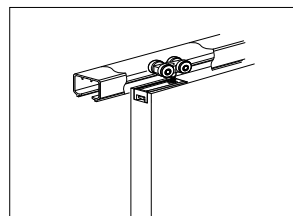

※SD10-CST、SD10-GP、SD10-GF、SD10-PLは下段SD10型引戸金具表をご参照ください。

SD7型 片引き2連引戸

品番	価格(円)	適用
SD7-X2 (レール:シルバー色)	15,600	扉1枚質量10~30kg以下 扉厚30~40mm

セット内容

●SD7レール 2,730mm	2本	●床付けガイド	1個
●SD7ブラケット付き複車	4個	●戸当りゴム	4個
●跳ね上がり防止プレートt2,t3	各8枚	●樹脂プレート	4個
●持ち出しガイド	1個	●SD7専用スパナ	1個

SD7型 片引き3連引戸

品番	価格(円)	適用
SD7-X3 (レール:シルバー色)	25,800	扉1枚質量10~30kg以下 扉厚30~40mm

セット内容

●SD7レール 3,640mm	3本	●床付けガイド	1個
●SD7ブラケット付き複車	6個	●戸当りゴム	6個
●跳ね上がり防止プレートt2,t3	各12枚	●樹脂プレート	6個
●持ち出しガイド	2個	●SD7専用スパナ	1個

SD10型 引戸金具

品名		品番	単位	価格(円)	1ケース入数	1梱入数
SD10Aレール (シルバー)	910mm	10A-R09S	1本	3,070		10
	1,820mm	10A-R18S	〃	5,830		10
	2,730mm	10A-R27S	〃	8,820		10
	3,640mm	10A-R36S	〃	11,660		10
SD10Aレール (ブロンズ)	1,820mm	10A-R18B	〃	6,130		10
	2,730mm	10A-R27B	〃	9,150		10
	3,640mm	10A-R36B	〃	12,240		10
SD10プレート付複車		SD10-4WPC	1個	1,710	2	
SD10ベアリング入りプレート付複車		SD10-4WRPC	〃	2,660	2	
SD10ブラケット付複車		SD10-4WB	〃	1,710	2	
SD10ベアリング入り複車		SD10-4WRC	〃	2,660	2	
SD10調整式複車		SD10-4WTC	〃	2,380	2	
SD10調整式複車ベアリング入り		SD10-4WRTC	〃	3,030	2	
SD10調整式複車カバー-薄型		SD10-4WT	〃	2,380	2	
SD10調整式複車カバー-薄型ベアリング入り		SD10-4WRT	〃	3,030	2	
SD10ガイド		SD10-GP	〃	250	10	
SD10振れ止めガイド		SD10-GF	〃	310	10	
SD10戸当り		SD10-ST	〃	270	10	
SD10ストッパー付戸当り		SD10-CST	〃	300	1	
SD10引手		SD10-PL	〃	270	30	
SD15専用スパナ		SD15-HS	〃	1,480		

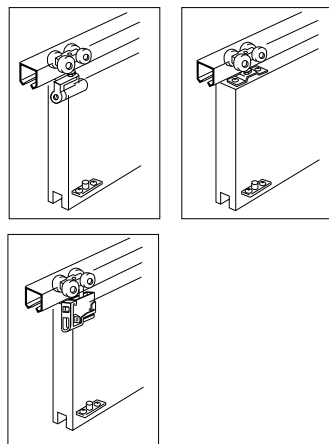

SD10片引き連動装置(2連セット)

品番	価格(円)	適用
SD10P-X2RS (右引き用)	29,100	扉1枚質量20kg以下 扉厚 28mm~33mm
SD10P-X2LS (左引き用)		
SD10-X2RS (右引き用)	36,300	扉1枚質量30kg以下 扉厚 28mm~33mm
SD10-X2LS (左引き用)		

セット内容

●レール 2,090mm	1本
●稼働ラック 2,697mm	1本
●複車(キャッチ付他)	4個
●持ち出しガイド	1個
●床ガイド	1個
●戸当りゴム	2個
●取付ビス	一式

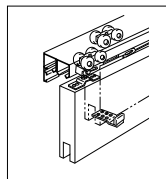

有効開口:600mm~1,280mm (壁内幅1,030mm~2,050mm) 引き残し:45mm~200mm

インテリアドアハンガー

建具用金物カタログvol.3 140ページを参照ください
総合カタログ2015-1 600ページを参照ください

SD15型 引戸金具・折戸金具・パーティション金具

品名		品番	単位	価格(円)	1ケース入数	1梱入数
SD15レール (シルバー)	910mm	SD15-R09S	1本	4,160		1
	1,820mm	SD15-R18S	〃	8,330		1
	2,730mm	SD15-R27S	〃	12,590		1
	3,640mm	SD15-R36S	〃	16,980		1
SD15ガイドレール (シルバー)	910mm	SD15-GR09S	〃	2,460		10
	1,820mm	SD15-GR18S	〃	5,030		10
	2,730mm	SD15-GR27S	〃	7,550		10
	3,640mm	SD15-GR36S	〃	10,230		10
SD15レール (ブロンズ)	1,820mm	SD15-R18B	〃	9,490		1
	2,730mm	SD15-R27B	〃	14,360		1
	3,640mm	SD15-R36B	〃	19,310		1
SD15ガイドレール (ブロンズ)	1,820mm	SD15-GR18B	〃	5,660		10
	2,730mm	SD15-GR27B	〃	8,550		10
	3,640mm	SD15-GR36B	〃	11,500		10
SD15T型レール(シルバー)		SD15-RTS	1個	12,760	1	
SD15T型レール(ブロンズ)		SD15-RTB	〃	14,630	1	
SD15L型レール(シルバー)		SD15-RLS	〃	9,240	1	
SD15L型レール(ブロンズ)		SD15-RLB	〃	10,560	1	
SD15X型レール(シルバー)		SD15-RXS	〃	18,480	1	
SD15X型レール(ブロンズ)		SD15-RXB	〃	21,120	1	
SD15複車		SD15-4W	〃	2,500	2	
SD15単車		SD15-2W	〃	2,270	2	
SD15スライド車(小)		SD15-SWL	〃	1,780	2	
SD15スライド車(大)		SD15-SWH	〃	2,120	2	
SD20プレート		SD20-PT	〃	1,730	10	
SD15インサイドプレート		SD15-SPL	〃	2,630	2	
SD15上吊元金具(シルバー)		SD15-UHS	〃	2,870	2	
SD15上吊元金具(ブロンズ)		SD15-UHB	〃	2,870	2	
SD15下吊元金具		SD15-LH	〃	3,750	2	
SD15面付戸当り		SD15-ST	〃	560	10	
SD15ストッパー付戸当り(シルバー)		SD15-CSTS	〃	1,970	10	
SD15ストッパー付戸当り(ブロンズ)		SD15-CSTB	〃	1,970	10	
SD15戸当り(シルバー)		SD15-CSS	〃	1,030	10	
SD15戸当り(ブロンズ)		SD15-CSB	〃	1,030	10	
SD15横受		SD15-SB	〃	720	30	
SD15エンドシール		SD15-ES	〃	190	30	
SD15ガイドローラ		SD15-GRO	〃	1,500	10	
SD10ガイド		SD10-GP	〃	250	10	
SD10振れ止めガイド		SD10-GF	〃	310	10	
バネ付ヒンジ(アイボリー)		SD15-HGW	〃	950	3	
バネ付ヒンジ(ブロンズ)		SD15-HGB	〃	950	3	
バネ付ヒンジ(スチールタイプ)		SD15-HTB	〃	890	3	
SD15天井ガイド		SD15-RG	〃	1,260	10	
SD15連結ピン		SD15-JP	1本	170	30	
SD15ドアエッジ 幅2000mm(アイボリー)		SD15-E20W	〃	580		
SD15ドアエッジ 幅2000mm(ブロンズ)		SD15-E20B	〃	580		
SD15ドアエッジ 幅2500mm(アイボリー)		SD15-E25W	〃	740		
SD15ドアエッジ 幅2500mm(ブロンズ)		SD15-E25B	〃	740		
SD40ドアエッジ 幅2000mm(アイボリー)		SD40-E20W	1セット	5,720	1	
SD40ドアエッジ 幅2000mm(ブラック)		SD40-E20	〃	5,720	1	
SD40ドアエッジ 幅2500mm(アイボリー)		SD40-E25W	〃	6,210	1	
SD40ドアエッジ 幅2500mm(ブラック)		SD40-E25	〃	6,210	1	
SD15専用レンチ		SD15-HW	1個	650		
SD15専用スパナ		SD15-HS	〃	1,480		

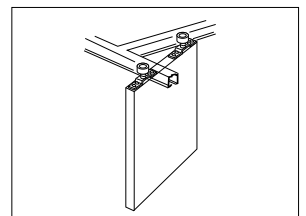
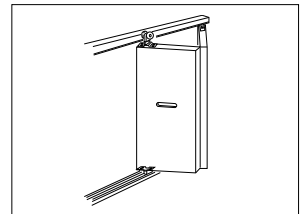
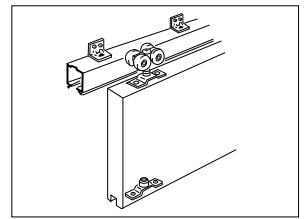

インテリアドアハンガー

建具用金物カタログvol.3 141ページを参照ください
総合カタログ2015-1 601ページを参照ください

SD20型 引戸金具

品名		品番	単位	価格(円)	1ケース入数	1梱入数
SD20レール (シルバー)	1,820mm	SD20-R18S	1本	10,760		1
	2,730mm	SD20-R27S	〃	17,420		1
	3,640mm	SD20-R36S	〃	21,610		1
SD20レール (ブロンズ)	1,820mm	SD20-R18B	〃	11,150		1
	2,730mm	SD20-R27B	〃	17,890		1
	3,640mm	SD20-R36B	〃	22,440		1
SD20複車		SD20-4W	1個	3,370	2	
SD20プレート		SD20-PT	〃	1,730	10	
SD15インサイドプレート		SD15-SPL	〃	2,630	2	
SD20横受		SD20-SB	〃	1,260	30	
SD20ガイドローラ		SD20-GR	〃	2,610	10	
SD20戸当り(シルバー)		SD20-CSS	〃	1,120	10	
SD20戸当り(ブロンズ)		SD20-CSB	〃	1,120	10	
SD20エンドキャップ		SD20-EC	〃	160	50	
SD20連結ピン		SD20-JP	1本	190		
SD15面付戸当り		SD15-ST	1個	560	10	
SD15専用レンチ		SD15-HW	〃	650		
SD15専用スパナ		SD15-HS	〃	1,480		
リップ ガイドレール	1,820mm	#3 S-NGR 1820	1本	8,900	1	
	2,730mm	#3 S-NGR 2730	〃	13,700	1	
	3,640mm	#3 S-NGR 3640	〃	18,400	1	

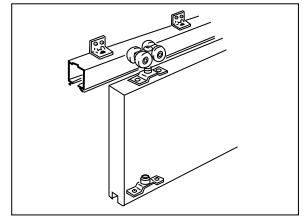

SD40型 引戸金具

品名		品番	単位	価格(円)	1ケース入数	1梱入数
SD40レール (シルバー)	1,820mm	SD40-R18S	1本	8,000		6
	2,730mm	SD40-R27S	〃	12,120		6
SD40レール (ブロンズ)	1,820mm	SD40-R18B	〃	9,310		6
	2,730mm	SD40-R27B	〃	14,090		6
SD40カバー (シルバー)	1,820mm	SD40-C18S	〃	4,210		6
	2,730mm	SD40-C27S	〃	6,350		6
SD40カバー (ブロンズ)	1,820mm	SD40-C18B	〃	4,670		6
	2,730mm	SD40-C27B	〃	7,060		6
SD40単車		SD40-1W	左右セット	5,280	左右各1	
SD40戸当り		SD40-CS	1個	1,610	1	
SD40ストッパー		SD40-CST	〃	2,150	1	
SD15ガイドローラ		SD15-GRO	〃	1,500	10	
SD40サイドカバー(小)		SD40-SCS	〃	960	1	
SD40サイドカバー(大)		SD40-SCL	〃	980	1	
SD40ドアエッジ ℓ2000mm(アイボリー)		SD40-E20W	1セット	5,720	1	
SD40ドアエッジ ℓ2000mm(ブラック)		SD40-E20	〃	5,720	1	
SD40ドアエッジ ℓ2500mm(アイボリー)		SD40-E25W	〃	6,210	1	
SD40ドアエッジ ℓ2500mm(ブラック)		SD40-E25	〃	6,210	1	

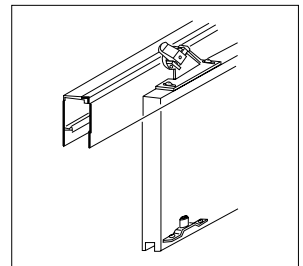

SD80型 引戸金具

品名		品番	単位	価格(円)	1ケース入数	1梱入数
SD80レール (シルバー)	1,820mm	SD80-R18S	1本	11,430		6
	2,730mm	SD80-R27S	〃	17,300		6
SD80レール (ブロンズ)	1,820mm	SD80-R18B	〃	13,290		6
	2,730mm	SD80-R27B	〃	20,130		6
SD80カバー (シルバー)	1,820mm	SD80-C18S	〃	4,900		6
	2,730mm	SD80-C27S	〃	7,420		6
SD80カバー (ブロンズ)	1,820mm	SD80-C18B	〃	5,370		6
	2,730mm	SD80-C27B	〃	8,110		6
SD80単車		SD80-1W	1セット	8,820	2	
SD80戸当り(右用/左用)		SD80-CS-R(L)	1個	2,280	1	
SD80ストッパー(右用/左用)		SD80-CST-R(L)	〃	4,180	1	
SD15ガイドローラ		SD15-GRO	〃	1,500	10	
SD80木製ドア用プレート		SD80-MDP	1セット	2,770	2	
SD80サイドカバー(小)		SD80-SCS	1個	1,030	1	
SD80サイドカバー(大)		SD80-SCL	〃	1,060	1	

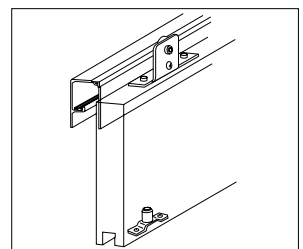

※1セット2個入りです。

※1セット2枚入りです。

インテリアドアハンガー

建具用金物カタログvol.3 142ページを参照ください
総合カタログ2015-1 602ページを参照ください

PT60型 パーティション金具

品名		品番	単位	価格(円)	1ケース入数	1梱入数
PT60レール	2,000mm	PT60-R20S	1本	13,590	1	
	3,000mm	PT60-R30S	〃	19,980	1	
PT60T型レール		PT60-RT1	1個	20,190	1	
		PT60-RT2				
PT60L型レール		PT60-RL1	〃	14,850	1	
		PT60-RL2				
PT60ランナー		PT60-2W	〃	5,560	2	
PT60エンドシール		PT60-ES	〃	330	1	
PT60ストッパー		PT60-STP	〃	1,330	1	
SD20プレート		SD20-PT	〃	1,730	10	
PT60脱着用プレート		PT60-DP	1セット	2,450	1	
SD40ドアエッジ ㈬2000mm(アイボリー)		SD40-E20W	〃	5,720	1	
SD40ドアエッジ ㈬2000mm(ブラック)		SD40-E20	〃	5,720	1	
SD40ドアエッジ ㈬2500mm(アイボリー)		SD40-E25W	〃	6,210	1	
SD40ドアエッジ ㈬2500mm(ブラック)		SD40-E25	〃	6,210	1	

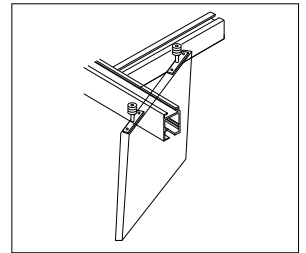

PT100型 パーティション金具

品名		品番	単位	価格(円)	1ケース入数	1梱入数
PT100レール	2,000mm	PT100-R20S	1本	19,120	1	
	3,000mm	PT100-R30S	〃	28,100	1	
PT100T型レール		PT100-RT1	1個	29,860	1	
		PT100-RT2				
PT100L型レール		PT100-RL1	〃	21,580	1	
		PT100-RL2				
PT100ランナー		PT100-2W	〃	9,510	1	
PT100エンドシール		PT100-ES	〃	630	1	
PT100ストッパー		PT100-STP	〃	1,710	1	
FTプレート		FT-PT	〃	1,900	10	
PT100脱着用プレート		PT100-DP	1セット	2,450	1	
SD40ドアエッジ ㈬2000mm(アイボリー)		SD40-E20W	〃	5,720	1	
SD40ドアエッジ ㈬2000mm(ブラック)		SD40-E20	〃	5,720	1	
SD40ドアエッジ ㈬2500mm(アイボリー)		SD40-E25W	〃	6,210	1	
SD40ドアエッジ ㈬2500mm(ブラック)		SD40-E25	〃	6,210	1	

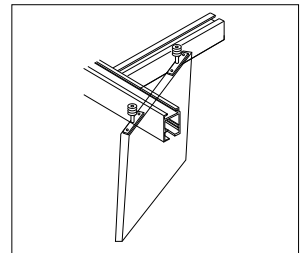

PT150N型 パーティション金具

品名		品番	単位	価格(円)	1ケース入数	1梱入数
PT150Nレール	2,000mm	PT150N-R20S	1本	25,070	1	
	3,000mm	PT150N-R30S	〃	36,360	1	
PT150NT型レール		PT150N-RT1	1個	49,440	1	
		PT150N-RT2				
PT150NL型レール		PT150N-RL1	〃	38,830	1	
		PT150N-RL2				
PT150Nランナー		PT150N-2W	〃	10,050	1	
PT150Nエンドシール		PT150N-ES	〃	650	1	
PT150Nストッパー		PT150N-STP	〃	1,790	1	
FTプレート		FT-PT	〃	1,900	10	
PT150脱着用プレート		PT150-DP	1セット	2,810	1	
SD40ドアエッジ ㈬2000mm(アイボリー)		SD40-E20W	〃	5,720	1	
SD40ドアエッジ ㈬2000mm(ブラック)		SD40-E20	〃	5,720	1	
SD40ドアエッジ ㈬2500mm(アイボリー)		SD40-E25W	〃	6,210	1	
SD40ドアエッジ ㈬2500mm(ブラック)		SD40-E25	〃	6,210	1	

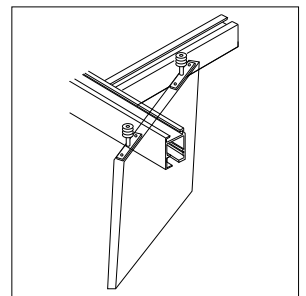

インテリアドアハンガー

建具用金物カタログvol.3 143ページを参照ください
総合カタログ2015-1 603ページを参照ください

FD型 折戸金具

品名	品番	単位	価格(円)	1ケース入数	1梱入数
部品セット	FD-1型	1セット	3,110	1	
	(FD-11)	◇	6,220		
	FD-2型	◇	3,480	1	
	(FD-22)	◇	6,960		
	FD-3型	◇	3,530	1	
	(FD-33)	◇	7,060		
	FD-4型	◇	3,880	1	
	(FD-44)	◇	7,760		
	FD-5型	◇	7,250	1	
	(FD-54)	◇	11,130		
(FD-55)	◇	14,500			

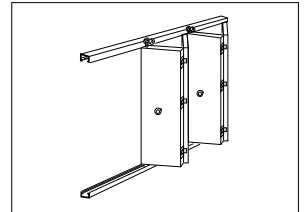
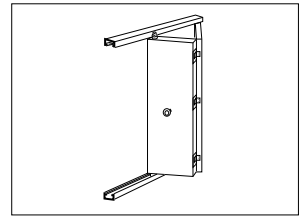

※上記の部品セット価格には、レールの価格は含まれていません。

※上記の部品セットの中に取手 (FD-PL)、バネ付ヒンジスチールタイプ (SD15-HTB)、バネ付ヒンジ (SD15-HGW (B))、専用スパナ (SD15-HS) は含まれていません。

品名	品番	単位	価格(円)	1ケース入数	1梱入数
SD10Aレール (シルバー)	910mm 10A-R09S	1本	3,070		10
	1,820mm 10A-R18S	◇	5,830		10
	2,730mm 10A-R27S	◇	8,820		10
	3,640mm 10A-R36S	◇	11,660		10
SD10Bレール (シルバー)	910mm 10B-R09S	◇	1,520		10
	1,820mm 10B-R18S	◇	3,020		10
	2,730mm 10B-R27S	◇	4,530		10
	3,640mm 10B-R36S	◇	6,010		10
SD10Aレール (ブロンズ)	1,820mm 10A-R18B	◇	6,130		10
	2,730mm 10A-R27B	◇	9,150		10
	3,640mm 10A-R36B	◇	12,240		10
SD10Bレール (ブロンズ)	1,820mm 10B-R18B	◇	3,070		10
	2,730mm 10B-R27B	◇	4,580		10
	3,640mm 10B-R36B	◇	6,120		10
スライドピボット	FD-SP	1個	440	5	
ピボット	FD-P	◇	320	5	
ボトムピボット	FD-BP	◇	430	5	
ピボットブラケット	FD-PB	◇	230	10	
ボトムブラケット	FD-BB	◇	470	5	
FD単車	FD-2W	◇	800	2	
ヒンジ	FD-HG	◇	510	12	
バネ付ヒンジ (アイボリー)	SD15-HGW	◇	950	3	
バネ付ヒンジ (ブロンズ)	SD15-HGB	◇	950	3	
バネ付ヒンジ (スチールタイプ)	SD15-HTB	◇	890	3	
ゴムクッション	FD-ST	◇	110	10	
取手	FD-PL	◇	200	10	
SD15専用スパナ	SD15-HS	◇	1,480		

セキュア フォールド

※必要部品をお選びください。

品名	品番	価格(円)	組み合わせ例						最大扉仕様(扉幅900mm×扉高さ3300mmの場合)	
			2枚扉	3枚扉	4枚扉	5枚扉	6枚扉	両引き分け(4枚扉)		
アルミレール(※1)	SF250L2000	36,300	1本				1本			
	SF250L3000	55,000		1本			1本		2本	
	SF250L4000	74,000			1本					1本
アルミPPチャンネル(※1)	SF94L2000	15,400	1本				1本			
	SF94L3000	23,400		1本			1本		2本	
	SF94L4000	31,400			1本					1本
ピボットセット	SF1S/SF1G	38,500	1セット	1セット	1セット	1セット	1セット	1セット	2セット	
トラックシール(※1)	BS10B	270/m	2m	3m	4m	5m	6m	6m	4m	
フレームシール(※2)	AQ21B	1,050/m	11m	13m	14m	16m	18m	18m	14m	
ドアシール(※3)	AQ63B	620/m	10m	17m	24m	30m	37m	37m	20m	
フラッシュボルト(※4)	(鍵無し) SF190S/SF190G	25,300	1本	1本	2本	2本	3本	2本	2本	
	(鍵有り) SF190LS/SF190LG	30,800								
エンドハンガーセット(※5)	(右用) SF2RS/SF2RG	50,500	1セット	1セット	1セット	1セット	1セット	1セット	2セット	
	(左用) SF2LS/SF2LG									
丁番ハンドルセット	(中心仕様) SF3S/SF3G	22,700	1セット	1セット	2セット	1セット	2セット	2セット	2セット	
	(偏芯仕様) SF7S/SF7G									
中間ハンガーセット	SF4S/SF4G	65,700		1セット	1セット	2セット	2セット			
合ジャクリハンガーセット	SF8S/SF8G	101,000							1セット(※6)	
ピボット補強金具(オプション)(※7)	SF9S/SF9G	21,600								
参考組み合わせ価格	フラッシュボルト(鍵無し)		206,990円	255,600円	386,760円	432,750円	564,660円	407,580円		
	フラッシュボルト(鍵有り)		212,490円	261,100円	397,760円	443,750円	581,160円	418,580円		

●商品にはサテン色(S)とゴールド色(G)があります。●上記以外の組み合わせは都度お問い合わせください。

(※1):アルミレール、アルミPPチャンネル、トラックシールは縦枠内幅分をカットしてご使用ください。

(※2):フレームシールは(縦枠内幅+扉高さ)×2を目安とし、m単位でご用意ください。

(※3):ドアシールは扉高さ×(扉枚数×2-1)を目安とし、m単位でご用意ください。

[両引き分けの場合は、扉合わせ部にドアシールを付けない仕様で、扉高さ×(扉枚数×2-2)を目安としてください。]

(※4):フラッシュボルトは鍵あり、鍵なしのどちらかをお選びください。強風地域では上部部分にも追加でご使用ください。

また、合わせてオプションのピボット補強金具(SF9)もご使用ください。

(※5):エンドハンガーセットは左右があり、どちらかをお選びください。(上記組み合わせ価格は左用で表示しています。)

(※6):扉合わせ形状によってエンドハンガーセットSF2RとSF2Lに換えてお使いください。

組み合わせ価格は同じです。

(※7):強風地域で高さ2,200mm以上の扉には追加でご使用ください。

 扉製作時、丁番を取り付ける2枚の扉隙間および枠体と扉との隙間に手を挟み込まない安全対策を施してください。
また、注意シールが付属していますので必ず操作時に目の付く位置に貼ってください。

ドアハンガー

ドアハンガーカタログVol.3 091ページを参照ください
総合カタログ2015-1 605ページを参照ください

ニュートン20 (N20)スチール

品名		品番	単位	価格 (円)	1ケース入数	1梱入数
ハンガーレール	2,000mm	N20-HR2000	1本	6,600	2	
	3,000mm	N20-HR3000	〃	9,300	2	
カーブレール	R600 (1/4円)	N20-HR600R	〃	54,780	1	
リップガイドレール	2,000mm	N20-NGR2000	〃	2,200	10	
	3,000mm	N20-NGR3000	〃	3,420	10	
リップカーブガイドレール	R600 (1/4円)	N20-NGR600R	〃	20,850	1	
複車		N20-4WS	1個	9,350	2	40
トロリー単車		N20-2TR	〃	4,570	2	
エプロン		N20-AP	〃	1,570	2	
プレート		N20-PL	〃	1,250	12	
横受	一連	N20-SB	〃	1,340	12	48
	二連	N20-SB2	〃	3,060	4	
横継受	一連	N20-SBT	〃	4,100	4	
	二連	N20-SBT2	〃	7,150	2	
天井受	一連	N20-OB	〃	1,140	12	48
	二連	N20-OB2	〃	2,350	4	
天井継受	一連	N20-OBT	〃	3,560	4	
	二連	N20-OBT2	〃	5,860	2	
天井受下		N20-BOX	〃	720	12	48
天井継受下		N20-TBOX	〃	1,390	12	
レール固定金具		N20-CS	〃	690	12	
サイドカバー		N20-SK	〃	330	12	
ガイドローラ		N20-GRO	〃	430	12	
枠付ガイドローラ		N20-GRAP	〃	2,350	2	
ダンバー付戸当り		N20-DCS	〃	28,630	1	
レール取付戸当り		N20-RCS	〃	3,130	1	
キャッチ付き戸当り		N20-KCS	1セット	8,560	2	
戸当りゴム		N20-CSG	1個	320	1	

※リップカーブガイドレールは、ラッカー塗装仕上げとなります。

#2(塗装)スチール

品名		品番	単位	価格(円)	1ケース入数	1梱入数
ハンガーレール	1,820mm	#2 HR1820	1本	3,200	2	
	2,730mm	#2 HR2730	〃	5,300	2	
	3,640mm	#2 HR3640	〃	7,150	2	
	4,550mm	#2 HR4550	〃	10,100	1	
カーブレール	920R	#2 HR920R	〃	33,880	1	
ガイドレール	1,820mm	#3 GR1820	〃	1,650	10	
	2,730mm	#3 GR2730	〃	2,640	10	
	3,640mm	#3 GR3640	〃	3,530	10	
カーブガイドレール	920R	#3 GR920R	〃	20,240*	1	
リップガイドレール	1,820mm	#3 NGR1820	〃	2,150	10	
	2,730mm	#3 NGR2730	〃	3,190	10	
	3,640mm	#3 NGR3640	〃	4,320	10	
複車		#2 4WH	1個	3,360	2	40
複車ロングボルト仕様1		#2 4WH-1LB	〃	5,010	2	
防音複車		#2 4WH-QN	〃	7,100	2	40
ベアリング複車		#2 4WH-B	〃	16,390	2	
ベアリング複車フレキシブルタイプ		#2 4WH-BN	〃	7,700	2	
ベアリング複車フレキシブルタイプロングボルト仕様1		#2 4WH-BN-1LB	〃	9,350	2	
#2トローリー複車		#2 4WHTR	〃	3,800	2	
#2ツール複車		#2 4WHTU	〃	3,690	2	
単車		#2 2WH	〃	3,140	2	40
伸縮扉用単車		#2 2WH-S	〃	3,080	2	
#2リング付単車2型		#2 2WHL2	〃	3,250	2	40
#2シャックル付単車2型		#2 2WHSY2	〃	3,470	2	40
#2ツール単車		#2 2WHTU	〃	2,970	2	
エプロン		#2 AP	〃	1,130	2	40
プレート		#2 PL	〃	1,070	12	
ジョイントクランプ		#2 RJ	〃	1,940	4	
レールホルダー		#2 RH	〃	3,130	4	
レール連結プレート		#2 RP	〃	960	10	
横受	一連	#2 SB	〃	550	12	120
	二連	#2 SB2	〃	2,020	4	
	三連	#2 SB3	〃	2,800*	4	
	四連	#2 SB4	〃	4,690*	4	
横継受	一連	#2 SBT	〃	1,190	6	
	二連	#2 SBT2	〃	3,480	4	
	三連	#2 SBT3	〃	5,920*	4	
	四連	#2 SBT4	〃	9,180*	4	
天井受	一連	#2 OB	〃	730	12	120
	二連	#2 OB2	〃	1,430	4	
	三連	#2 OB3	〃	2,480*	4	
	四連	#2 OB4	〃	3,390*	4	
天井継受	一連	#2 OBT	〃	1,630	4	
	二連	#2 OBT2	〃	3,130	4	
	三連	#2 OBT3	〃	5,020*	4	
	四連	#2 OBT4	〃	6,180*	4	
L型天井受		#2 OBL	〃	760	12	
L型天井継受		#2 OBLT	〃	1,570	6	
天井受下		#2 BOX	〃	550	12	120
天井継受下		#2 TBOX	〃	1,070	12	
サイドカバー		#2 STP	〃	220	12	
ガイドローラ		#3 GRO	〃	430	12	240
プレートタイプガイドローラ		#3 GRP12	〃	2,090	10	
枠付ガイドローラ		#3 GRAP	〃	2,480	2	40
後付ガイドローラ		#3 GRL	〃	2,220	2	
ボルトタイプガイドローラ		#3 GRB	〃	630	20	
M12ボルトタイプガイドローラ		#3 GRB12	〃	960	20	
戸当り		#3 CS	〃	720	12	120
ゴム付き戸当り		#3 CSQ	〃	1,690	6	
ボトムストッパー		#3 GRS	〃	350	24	
ガイドレールアンカー		#3 GRA	〃	200	100	

※#3カーブガイドレールは、ラッカー塗装仕上げとなります。

*は納期問い合わせ品です。

ドアハンガー

ドアハンガーカタログVol.3 093ページを参照ください
総合カタログ2015-1 607ページを参照ください

#3 (塗装) スチール

品名	品番	単位	価格(円)	1ケース入数	1梱入数
ハンガーレール	1,820mm #3 HR1820	1本	3,650	2	
	2,730mm #3 HR2730	〃	6,050	2	
	3,640mm #3 HR3640	〃	8,200	2	
	4,550mm #3 HR4550	〃	12,100	1	
カーブレール	920R #3 HR920R	〃	37,240	1	
ガイドレール	1,820mm #3 GR1820	〃	1,650	10	
	2,730mm #3 GR2730	〃	2,640	10	
	3,640mm #3 GR3640	〃	3,530	10	
カーブガイドレール	920R #3 GR920R	〃	20,240*	1	
リップガイドレール	1,820mm #3 NGR1820	〃	2,150	10	
	2,730mm #3 NGR2730	〃	3,190	10	
	3,640mm #3 NGR3640	〃	4,320	10	
複車	#3 4WH	1個	3,520	2	40
複車ロングボルト仕様1	#3 4WH-1LB	〃	3,850	2	
複車ロングボルト仕様2	#3 4WH-2LB	〃	5,940	2	
N型複車	#3 4WH-N	〃	2,530	2	40
防音複車	#3 4WH-QN	〃	8,780	2	40
ベアリング複車	#3 4WH-B	〃	17,270	2	
ベアリング複車フレキシブルタイプ	#3 4WH-BN	〃	8,580	2	
ベアリング複車フレキシブルタイプロングボルト仕様1	#3 4WH-BN-1LB	〃	8,910	2	
ベアリング複車フレキシブルタイプロングボルト仕様2	#3 4WH-BN-2LB	〃	11,000	2	
#3トリール複車	#3 4WHTR	〃	4,400	2	
#3ツール複車	#3 4WHTU	〃	4,180	2	
単車	#3 2WH	〃	3,250	2	40
伸縮扉用単車	#3 2WH-S	〃	3,080	2	
#3リング付単車2型	#3 2WHL2	〃	4,020	2	40
#3シャックル付単車2型	#3 2WHSY2	〃	4,130	2	40
#3ツール単車	#3 2WHTU	〃	3,140	2	
#3トリール単車	TR-3B	〃	5,170	2	
エブロン	#3 AP	〃	1,370	2	40
プレート	#3 PL	〃	1,280	12	
ジョイントクランプ	#3 RJ	〃	2,020	4	
レールホルダー	#3 RH	〃	3,250	4	
レール連結プレート	#3 RP	〃	1,020	10	
横受	一連 #3 SB	〃	720	12	96
	二連 #3 SB2	〃	2,090	4	32
	三連 #3 SB3	〃	3,130*	4	
	四連 #3 SB4	〃	4,890*	4	
横継受	一連 #3 SBT	〃	1,370	4	32
	二連 #3 SBT2	〃	4,230	4	
	三連 #3 SBT3	〃	6,370*	4	
	四連 #3 SBT4	〃	9,760*	4	
天井受	一連 #3 OB	〃	790	12	96
	二連 #3 OB2	〃	1,760	4	
	三連 #3 OB3	〃	2,730*	4	
	四連 #3 OB4	〃	4,100*	4	
天井継受	一連 #3 OBT	〃	1,690	4	
	二連 #3 OBT2	〃	3,710	4	
	三連 #3 OBT3	〃	5,590*	4	
	四連 #3 OBT4	〃	8,200*	4	
L型天井受	#3 OBL	〃	790	12	
L型天井継受	#3 OBLT	〃	1,570	6	
天井受下	#3 BOX	〃	550	12	120
天井継受下	#3 TBOX	〃	1,080	12	
サイドカバー	#3 STP	〃	250	12	240
ガイドローラ	#3 GRO	〃	430	12	240
プレートタイプガイドローラ	#3 GRP12	〃	2,090	10	
枠付ガイドローラ	#3 GRAP	〃	2,480	2	40
後付ガイドローラ	#3 GRL	〃	2,220	2	
ボルトタイプガイドローラ	#3 GRB	〃	630	20	
M12ボルトタイプガイドローラ	#3 GRB12	〃	960	20	
戸当り	#3 CS	〃	720	12	120
ゴム付き戸当り	#3 CSQ	〃	1,690	6	
ボトムストッパー	#3 GRS	〃	350	24	
ガイドレールアンカー	#3 GRA	〃	200	100	

※#3カーブガイドレールは、ラッカー塗装仕上げとなります。

*は納期問い合わせ品です。

#4 (塗装) スチール

品名		品番	単位	価格(円)	1ケース入数	1梱入数
ハンガーレール	1,820mm	#4 HR1820	1本	8,000	1	
	2,730mm	#4 HR2730	〃	13,100	1	
	3,640mm	#4 HR3640	〃	17,700	1	
	4,550mm	#4 HR4550	〃	25,100	1	
カーブレール	920R	#4 HR920R	〃	59,510	1	
ガイドレール	1,820mm	#3 GR1820	〃	1,650	10	
	2,730mm	#3 GR2730	〃	2,640	10	
	3,640mm	#3 GR3640	〃	3,530	10	
カーブガイドレール	920R	#3 GR920R	〃	20,240*	1	
リップガイドレール	1,820mm	#3 NGR1820	〃	2,150	10	
	2,730mm	#3 NGR2730	〃	3,190	10	
	3,640mm	#3 NGR3640	〃	4,320	10	
複車		#4 4WH	1個	5,560	2	20
複車ロングボルト仕様1		#4 4WH-1LB	〃	8,090	2	
ベアリング複車		#4 4WH-B	〃	19,360	2	
ベアリング複車フレキシブルタイプ		#4 4WH-BN	〃	11,220	2	
ベアリング複車フレキシブルタイプロングボルト仕様1		#4 4WH-BN-1LB	〃	13,750	2	
トロリーハンガー HC-42		HC-42	〃	6,270	2	20
トロリーハンガー HC-43(ボルトタイプ)		HC-43	〃	7,260	1	10
トロリーハンガー HD-42		HD-42	〃	7,260	2	20
単車		#4 2WH	〃	5,120	2	20
エプロン		#4 AP	〃	1,820	2	20
プレート		#4 PL	〃	1,700	12	
ジョイントクランプ(横継受一連用)		#4 SRJ	〃	2,090	4	
ジョイントクランプ(天井継受および横継受二連以上用)		#4 ORJ	〃	2,280	4	
レールホルダー		#4 RH	〃	3,980	4	
レール連結プレート		#4 RP	〃	1,270	10	
横受	一連	#4 SB	〃	1,370	12	48
	二連	#4 SB2	〃	3,510	4	16
	三連	#4 SB3	〃	5,140*	4	
	四連	#4 SB4	〃	8,330*	4	
横継受	一連	#4 SBT	〃	2,670	4	
	二連	#4 SBT2	〃	7,620	2	
	三連	#4 SBT3	〃	10,860*	2	
	四連	#4 SBT4	〃	16,710*	2	
天井受	一連	#4 OB	〃	1,370	12	48
	二連	#4 OB2	〃	2,800*	4	
	三連	#4 OB3	〃	4,360*	4	
	四連	#4 OB4	〃	6,250*	4	
天井継受	一連	#4 OBT	〃	3,130	4	
	二連	#4 OBT2	〃	6,250*	2	
	三連	#4 OBT3	〃	9,100*	2	
	四連	#4 OBT4	〃	13,020*	2	
L型天井受		#4 OBL	〃	1,050	12	
L型天井継受		#4 OBLT	〃	2,090	6	
天井受下		#4 BOX	〃	820	12	60
天井継受下		#4 TBOX	〃	1,690	12	
サイドカバー		#4 STP	〃	360	12	60
プレートタイプガイドローラ		#3 GRP12	〃	2,090	10	
枠付ガイドローラ		#3 GRAP	〃	2,480	2	40
後付ガイドローラ		#3 GRL	〃	2,220	2	
M12ボルトタイプガイドローラ		#3 GRB12	〃	960	20	
戸当り		#3 CS	〃	720	12	120
ゴム付き戸当り		#3 CSQ	〃	1,690	6	
ボトムストッパー		#3 GRS	〃	350	24	
ガイドレールアンカー		#3 GRA	〃	200	100	

※#4ジョイントクランプSRJは、#4横継受一連用。
※#4ジョイントクランプORJは、#4二連以上の横継受と天井継受用。
※#3カーブガイドレールは、ラッカー塗装仕上げとなります。

*は納期問い合わせ品です。

ドアハンガー

ドアハンガーカタログVol.3 095ページを参照ください
総合カタログ2015-1 609ページを参照ください

#5 (塗装) スチール

品名		品番	単位	価格(円)	1ケース入数	1梱入数
ハンガーレール	1,820mm	#5 HR1820	1本	13,700	1	
	2,730mm	#5 HR2730	〃	22,400	1	
	3,640mm	#5 HR3640	〃	30,400	1	
ガイドレール	1,820mm	#5 GR1820	〃	7,760	4	
	2,730mm	#5 GR2730	〃	11,940	4	
	3,640mm	#5 GR3640	〃	16,190	4	
リップガイドレール	1,820mm	#5 NGR1820	〃	9,410	4	
	2,730mm	#5 NGR2730	〃	14,140	4	
複車(ヘアリング入)		#5 4WH	1個	14,030	2	10
単車		#5 2WH	〃	12,760	2	
エプロン		#5 AP	〃	5,460	2	
プレート(メッキ)		#5 PL	〃	5,740		
横受	一連	#5 SB	〃	2,730		30
	二連	#5 SB2	〃	7,350*		
	三連	#5 SB3	〃	10,480*		
横継受	一連	#5 SBT	〃	5,740		
	二連	#5 SBT2	〃	16,710*		
	三連	#5 SBT3	〃	22,430*		
天井受	一連	#5 OB	〃	3,580		
	二連	#5 OB2	〃	7,220*		
	三連	#5 OB3	〃	10,210*		
天井継受	一連	#5 OBT	〃	6,640		
	二連	#5 OBT2	〃	13,670*		
	三連	#5 OBT3	〃	20,490*		
L型天井受		#5 OBL	〃	2,090*		
L型天井継受		#5 OBLT	〃	4,100*		
天井受下		#5 BOX	〃	1,890		40
天井継受下		#5 TBOX	〃	3,770		
サイドカバー		#5 STP	〃	820		
戸当り		#5 CS	〃	1,380		
ゴム付き戸当り		#5 CSQ	〃	3,210	1	
ボトムストッパー		#5 GRS	〃	640		
ガイドローラ(メッキ)		#5 GRO	〃	4,100	6	
枠付ガイドローラ		#5 GRAP	〃	8,910	2	
ボルトタイプガイドローラ		#5 GRB	〃	1,900	12	

*は納期間い合わせ品です。

#6 (未塗装) スチール

品名		品番	単位	価格(円)	1ケース入数	1梱入数
ハンガーレール	1,820mm	#6 HR1820	1本	26,100	1	
	2,430mm	#6 HR2430	〃	35,700	1	
ガイドレール	1,820mm	#5 GR1820	〃	7,760	4	
	2,730mm	#5 GR2730	〃	11,940	4	
	3,640mm	#5 GR3640	〃	16,190	4	
リップガイドレール	1,820mm	#5 NGR1820	〃	9,410	4	
	2,730mm	#5 NGR2730	〃	14,140	4	
複車(ヘアリング入)		#6 4WH	1個	21,340	2	2
エプロン(塗装)		#6 AP	〃	5,990*	2	
プレート(メッキ)		#6 PL	〃	5,540*		
横受	一連	#6 SB	〃	3,380		
	二連	#6 SB2	〃	9,100		
	三連	#6 SB3	〃	22,580		
横継受	一連	#6 SBT	〃	5,790		
	二連	#6 SBT2	〃	19,000		
	三連	#6 SBT3	〃	47,620		
天井受	一連	#6 OB	〃	4,230		
	二連	#6 OB2	〃	8,450		
天井継受	一連	#6 OBT	〃	8,130		
	二連	#6 OBT2	〃	25,300		

■は受注生産品です。
*は納期間い合わせ品です。

#6 (未塗装) スチール

品名	品番	単位	価格(円)	1ケース入数	1梱入数
L型天井受	#6 OBL	1個	2,730		
L型天井継受	#6 OBLT	〃	5,460		
天井受下	#6 BOX	〃	2,530		
天井継受下	#6 TBOX	〃	5,020		
サイドカバー	#6 STP	〃	870*		
戸当り(塗装)	#5 CS	〃	1,380		
ゴム付き戸当り(塗装)	#5 CSQ	〃	3,210	1	
ボトムストッパー(塗装)	#5 GRS	〃	640		
ガイドローラ(メッキ)	#5 GRO	〃	4,100	6	
枠付ガイドローラ(塗装)	#5 GRAP	〃	8,910	2	
ボルトタイプガイドローラ	#5 GRB	〃	1,900	12	

■は受注生産品です。
*は納期問い合わせ品です。

#7 (未塗装) スチール

品名	品番	単位	価格(円)	1ケース入数	1梱入数
ハンガーレール	1,820mm #7 HR1820	1本	34,900*	1	
	2,430mm #7 HR2430	〃	49,300*	1	
ガイドレール	1,820mm #7 GR1820	〃	11,830	2	
	2,430mm #7 GR2430	〃	16,720	2	
リップガイドレール	1,820mm #7 NGR1820	〃	15,510	2	
	2,430mm #7 NGR2430	〃	20,960	2	
複車(ベアリング入)	#7 4WH	1個	45,930*		2
プレート(メッキ)	#7 PL	〃	6,310		
横受一連	#7 SB	〃	6,970		
横継受一連	#7 SBT	〃	13,860		
天井受一連	#7 OB	〃	8,450		
天井継受一連	#7 OBT	〃	16,980		
L型天井受	#7 OBL	〃	5,740		
L型天井継受	#7 OBLT	〃	11,460		
天井受下	#7 BOX	〃	5,270		
天井継受下	#7 TBOX	〃	10,480		
ガイドローラ(メッキ)	#7 GRO	〃	5,860*		
ボルトタイプガイドローラ	#7 GRB	〃	5,540*		

■は受注生産品です。
*は納期問い合わせ品です。

#8 (未塗装) スチール

品名	品番	単位	価格(円)	1ケース入数	1梱入数
ハンガーレール	1,820mm #8 HR1820	1本	61,200	1	
	2,430mm #8 HR2430	〃	84,100	1	
ガイドレール	1,820mm #7 GR1820	〃	11,830	2	
	2,430mm #7 GR2430	〃	16,720	2	
リップガイドレール	1,820mm #7 NGR1820	〃	15,510	2	
	2,430mm #7 NGR2430	〃	20,960	2	
複車(ベアリング入)	#8 4WH	1個	69,580*		2
プレート(メッキ)	#7 PL	〃	6,310		
横受一連	#8 SB	〃	11,260		
横継受一連	#8 SBT	〃	22,580		
天井受一連	#8 OB	〃	13,460		
天井継受一連	#8 OBT	〃	26,810		
L型天井受	#8 OBL	〃	9,300		
L型天井継受	#8 OBLT	〃	18,610		
天井受下	#8 BOX	〃	8,450		
天井継受下	#8 TBOX	〃	16,980		
ガイドローラ(メッキ)	#7 GRO	〃	5,860*		
ボルトタイプガイドローラ	#7 GRB	〃	5,540*		

◎ご用命により規格外寸法品も別途お見積いたします。

■は受注生産品です。
*は納期問い合わせ品です。

ドアハンガー

ドアハンガーカタログvol.3 097ページを参照ください
総合カタログ2015-1 611ページを参照ください

#2 ステンレス

品名		品番	単位	価格(円)	1ケース入数	1梱入数
ハンガーレール	1,820mm	#2 S-HR1820	1本	17,500	1	
	2,730mm	#2 S-HR2730	◇	26,700	1	
	3,640mm	#2 S-HR3640	◇	36,300	1	
ガイドレール	1,820mm	#3 S-GR1820	◇	6,700	1	
	2,730mm	#3 S-GR2730	◇	10,200	1	
	3,640mm	#3 S-GR3640	◇	13,900	1	
リップガイドレール	1,820mm	#3 S-NGR1820	◇	8,900	1	
	2,730mm	#3 S-NGR2730	◇	13,700	1	
	3,640mm	#3 S-NGR3640	◇	18,400	1	
ベアリング複車 [フレキシブルタイプ]		#2 S-4WH-BN	1個	14,040	2	
単車		#2 S-2WH	◇	9,350	2	
#2リング付単車2型		#2 S-2WHL2	◇	9,940	2	
#2シャックル付単車2型		#2 S-2WHSY2	◇	10,050	2	
エプロン		#2 S-AP	◇	3,710	2	
プレート		#2 S-PL	◇	2,880	4	
レールホルダー		#2 S-RH	◇	5,590	4	
レール連結プレート		#2 S-RP	◇	2,340	10	
横受	一連	#2 S-SB	◇	2,270	10	
	二連	#2 S-SB2	◇	4,500	4	
横継受	一連	#2 S-SBT	◇	4,840	4	
	二連	#2 S-SBT2	◇	8,990*	2	
天井受	一連	#2 S-OB	◇	2,390	10	
	二連	#2 S-OB2	◇	4,370*	4	
天井継受	一連	#2 S-OBT	◇	4,970	4	
	二連	#2 S-OBT2	◇	8,810*	2	
L型天井受		#2 S-OBL	◇	1,610*	12	
L型天井継受		#2 S-OBLT	◇	3,230*	6	
天井受下		#2 S-BOX	◇	1,440	20	
天井継受下		#2 S-TBOX	◇	2,930		
サイドカバー		#2 S-STP	◇	810	8	
ガイドローラ		#3 S-GRO	◇	4,200	8	
枠付ガイドローラ		#3 S-GRAP	◇	6,830	2	
M12ボルトタイプガイドローラ		#3 S-GRB12	◇	3,300	20	
戸当り		#3 S-CS	◇	1,800	4	
ゴム付き戸当り		#3 S-CSQ	◇	3,570	6	
ボトムストッパー		#3 S-GRS	◇	1,170		

*は納期間い合わせ品です。

#3 ステンレス

品名		品番	単位	価格(円)	1ケース入数	1梱入数
ハンガーレール	1,820mm	#3 S-HR1820	1本	18,700	1	
	2,730mm	#3 S-HR2730	〃	28,500	1	
	3,640mm	#3 S-HR3640	〃	38,800	1	
ガイドレール	1,820mm	#3 S-GR1820	〃	6,700	1	
	2,730mm	#3 S-GR2730	〃	10,200	1	
	3,640mm	#3 S-GR3640	〃	13,900	1	
リップガイドレール	1,820mm	#3 S-NGR1820	〃	8,900	1	
	2,730mm	#3 S-NGR2730	〃	13,700	1	
	3,640mm	#3 S-NGR3640	〃	18,400	1	
ベアリング複車 [フレキシブルタイプ]		#3 S-4WH-BN	1個	15,120	2	
単車		#3 S-2WH	〃	9,940	2	
#3リング付単車2型		#3 S-2WHL2	〃	13,320	2	
#3シャックル付単車2型		#3 S-2WHSY2	〃	13,680	2	
エプロン		#3 S-AP	〃	4,490	2	
プレート		#3 S-PL	〃	3,170	4	
レールホルダー		#3 S-RH	〃	5,830	4	
レール連結プレート		#3 S-RP	〃	2,810	10	
横受	一連	#3 S-SB	〃	2,690	10	
	二連	#3 S-SB2	〃	4,740	4	
横継受	一連	#3 S-SBT	〃	5,450	4	
	二連	#3 S-SBT2	〃	9,470*	2	
天井受	一連	#3 S-OB	〃	2,690	10	
	二連	#3 S-OB2	〃	4,720*	4	
天井継受	一連	#3 S-OBT	〃	5,450	4	
	二連	#3 S-OBT2	〃	9,470*	2	
L型天井受		#3 S-OBL	〃	1,680*	12	
L型天井継受		#3 S-OBLT	〃	3,350*	6	
天井受下		#3 S-BOX	〃	1,560	20	
天井継受下		#3 S-TBOX	〃	3,050		
サイドカバー		#3 S-STP	〃	910	8	
ガイドローラ		#3 S-GRO	〃	4,200	8	
枠付ガイドローラ		#3 S-GRAP	〃	6,830	2	
M12ボルトタイプガイドローラ		#3 S-GRB12	〃	3,300	20	
戸当り		#3 S-CS	〃	1,800	4	
ゴム付き戸当り		#3 S-CSQ	〃	3,570	6	
ボトムストッパー		#3 S-GRS	〃	1,170		

*は納期間い合わせ品です。

ドアハンガー

ドアハンガーカタログVol.3 099ページを参照ください
総合カタログ2015-1 613ページを参照ください

#4 ステンレス

品名		品番	単位	価格(円)	1ケース入数	1梱入数
ハンガーレール	1,820mm	#4 S-HR1820	1本	29,000	1	
	2,730mm	#4 S-HR2730	〃	44,300	1	
	3,640mm	#4 S-HR3640	〃	60,100	1	
ガイドレール	1,820mm	#3 S-GR1820	〃	6,700	1	
	2,730mm	#3 S-GR2730	〃	10,200	1	
	3,640mm	#3 S-GR3640	〃	13,900	1	
リップガイドレール	1,820mm	#3 S-NGR1820	〃	8,900	1	
	2,730mm	#3 S-NGR2730	〃	13,700	1	
	3,640mm	#3 S-NGR3640	〃	18,400	1	
ベアリング複車 [フレキシブルタイプ]		#4 S-4WH-BN	1個	21,600	2	
単車		#4 S-2WH	〃	23,120	2	
エプロン		#4 S-AP	〃	6,280	2	
プレート		#4 S-PL	〃	4,790	4	
レールホルダー		#4 S-RH	〃	7,130	4	
レール連結プレート		#4 S-RP	〃	3,540	10	
横受	一連	#4 S-SB	〃	4,670	10	
	二連	#4 S-SB2	〃	8,210*	4	
横継受	一連	#4 S-SBT	〃	9,400	4	
	二連	#4 S-SBT2	〃	16,540*	2	
天井受	一連	#4 S-OB	〃	4,670	10	
	二連	#4 S-OB2	〃	8,330*	4	
天井継受	一連	#4 S-OBT	〃	9,400	4	
	二連	#4 S-OBT2	〃	16,540*	2	
L型天井受		#4 S-OBL	〃	3,180*	12	
L型天井継受		#4 S-OBLT	〃	6,360*	6	
天井受下		#4 S-BOX	〃	2,880	20	
天井継受下		#4 S-TBOX	〃	5,750		
サイドカバー		#4 S-STP	〃	1,180	8	
ガイドローラ		#3 S-GRO	〃	4,200	8	
枠付ガイドローラ		#3 S-GRAP	〃	6,830	2	
M12ボルトタイプガイドローラ		#3 S-GRB12	〃	3,300	20	
戸当り		#3 S-CS	〃	1,800	4	
ゴム付き戸当り		#3 S-CSQ	〃	3,570	6	
ボトムストッパー		#3 S-GRS	〃	1,170		

*は納期問い合わせ品です。

#5 ステンレス

品名		品番	単位	価格(円)	1ケース入数	1梱入数
ハンガーレール	1,820mm	#5 S-HR1820	1本	45,600*		
	2,730mm	#5 S-HR2730	〃	69,700*		
リップガイドレール	1,820mm	#5 S-NGR1820	〃	35,800*		
	2,730mm	#5 S-NGR2730	〃	54,700*		
複車(ベアリング入)		#5 S-4WH	1個	73,440*		
プレート		#5 S-PL	〃	6,110		
横受一連		#5 S-SB	〃	10,060		
横継受一連		#5 S-SBT	〃	21,010		
天井受一連		#5 S-OB	〃	14,480		
天井継受一連		#5 S-OBT	〃	26,950		
天井受下		#5 S-BOX	〃	5,700*		
天井継受下		#5 S-TBOX	〃	12,280*		
ガイドローラ		#5 S-GRO	〃	13,120*		
ボルトタイプガイドローラ		#5 S-GRB	〃	7,130*		
戸当り		#5 S-CS	〃	4,200*		
ゴム付き戸当り		#5 S-CSQ	〃	6,030*	1	
ボトムストッパー		#5 S-GRS	〃	3,120		

上記以外の商品もステンレス製作ができます。

■は受注生産品です。
*は納期問い合わせ品です。

間仕切レール

ドアハンガーカタログvol.3 100ページを参照ください
総合カタログ2015-1 614ページを参照ください

間仕切ビニールカーテン CVA型 アルミレール仕様

※必要部品をお選びください。

品名	品番	単位	価格(円)	組み合わせ例 開口2.0m~8.0m(シートハトメピッチ約300mmの場合)							
				2.0m	3.0m	4.0m	5.0m	6.0m	7.0m	8.0m	
CVAアルミレール	2,000mm	CVA-R20A	1本	6,600	1本			1本	1本		
	3,000mm	CVA-R30A	◇	9,990		1本		1本		1本	
	4,000mm	CVA-R40A	◇	13,440			1本		1本	1本	2本
CVAアルミカーブレール (800×800×R500)	CVA-R500AR(右用)		◇	9,570							
	CVA-R500AL(左用)		◇								
MTPスナップ付きA単車2型	MTP-2WAS2	1個	520	8個	11個	15個	19個	22個	26個	30個	
CVAストッパー	CVA-ST	◇	200	2個	2個	2個	2個	2個	2個	2個	
CVAスナップ	CVA-SN	◇	220	1個	1個	1個	1個	1個	1個	1個	
CVA天井ブラケット	CVA-OB	◇	270	3個	5個	6個	7個	8個	9個	10個	
CVAサイドブラケット	CVA-SB	◇	270								
CVA H鋼用ブラケット	CVA-HOB	◇	1,040								
マテハン連結ピン	MT-JP	1本	90				2本	2本	2本	2本	
参考組み合わせ価格				12,190円	17,680円	23,480円	29,160円	34,440円	40,180円	45,980円	

CVA型オプション部品

※2本1セット

品名	品番	単位	価格(円)	高さ		
				2.0m	3.0m	4.0m
CVA間仕切ボール	2,000mm	CVA-MP20	※1セット	6,380	※1セット	
	3,000mm	CVA-MP30	◇	9,330	※1セット	
	4,000mm	CVA-MP40	◇	12,320		※1セット
CVAベアリング単車	CVA-2WH-B	1個	1,410	1個	1個	1個
CVAマグネットシート	CVA-MGS10	1本	1,540	2本	3本	4本
CVAマグネットキャッチプレート	CVA-MGPT	1個	980			
CVA取手	CVA-PL	1個	1,730	2個	2個	2個
参考組み合わせ価格				14,330円	18,820円	23,350円

間仕切ビニールカーテン CVS型 ステンレスレール仕様

※必要部品をお選びください。

品名	品番	単位	価格(円)	組み合わせ例 開口2.0m~8.0m(シートハトメピッチ約300mmの場合)							
				2.0m	3.0m	4.0m	5.0m	6.0m	7.0m	8.0m	
CVSステンレスレール	2,000mm	CVS-R20S	1本	12,540	1本			1本	1本		
	3,000mm	CVS-R30S	◇	18,990		1本		1本		1本	
	4,000mm	CVS-R40S	◇	25,540			1本		1本	1本	2本
CVSステンレスカーブレール (800×800×R530)	CVS-R530S	◇	23,430								
CVSリング付きA単車	CVS-2WAL	1個	780	8個	11個	15個	19個	22個	26個	30個	
CVSスナップ付きA単車	CVS-2WAS	◇	1,020								
CVSリング付きB単車	CVS-2WBL	◇	1,080								
CVSスナップ付きB単車	CVS-2WBS	◇	1,320								
CVSエンドストップ	CVS-EST	◇	780	2個	2個	2個	2個	2個	2個	2個	
CVS中間ストップ	CVS-SST	◇	610								
CVS天井ブラケット	CVS-OB	◇	900	3個	5個	6個	7個	8個	9個	10個	
CVSサイドブラケット	CVS-SB	◇	900								
CVSジョイント	CVS-JP	1本	130				2本	2本	2本	2本	
CVS継カバー	CVS-TC	1個	2,040				1個	1個	1個	1個	
参考組み合わせ価格				23,040円	33,630円	44,200円	56,510円	66,300円	76,770円	87,340円	

間仕切レール

ドアハンガーカタログVol.3 101ページを参照ください
総合カタログ2015-1 615ページを参照ください

間仕切ビニールカーテン MTP型

品名	品番	単位	価格(円)	1ケース入数	1梱入数	
MTPアルミレール	2,000mm	MTP20-R20A	1本	8,090		
	3,000mm	MTP20-R30A	〃	12,270		
	4,000mm	MTP20-R40A	〃	16,470		
MTPアルミカーブレール(800×800×R500)	MTP20-R500A	〃	11,330			
MTPスチールレール	2,000mm	MTP20-R20S	〃	5,940		
	3,000mm	MTP20-R30S	〃	9,000		
	4,000mm	MTP20-R40S	〃	12,100		
MTPスチールカーブレール(800×800×R500)	MTP20-R500S	〃	9,300			
MTPリング付きA単車	MTP-2WAL	1個	470			
MTPリング付きB単車	MTP-2WBL	〃	590			
MTPスナップ付きA単車2型	MTP-2WAS2	〃	520			
MTPスナップ付きB単車	MTP-2WBS	〃	690			
MTP天井ブラケット	MTP-OB	〃	320			
MTPサイドブラケット	MTP-SB	〃	320			
MTPエンドストップ	MTP-EST	〃	290			
MTP中間ストップ	MTP-SST	〃	220			
MTPジョイント	MTP-JP	〃	70			
MTP継カバー	MTP-TC	〃	850			

重量シート・防球ネット吊り下げ用単車(スチール)

品名	品番	単位	価格(円)	1ケース入数	1梱入数
#2リング付単車2型	#2 2WHL2	1個	3,250	2	40
#2シャックル付単車2型	#2 2WHSY2	〃	3,470	2	40
#3リング付単車2型	#3 2WHL2	〃	4,020	2	40
#3シャックル付単車2型	#3 2WHSY2	〃	4,130	2	40

複車/ベアリング複車 [フレキシブルタイプ] ロングボルト仕様(スチール)

品名	品番	単位	価格(円)	1ケース入数	1梱入数
#2複車 ロングボルト仕様1	#2 4WH-1LB	1個	5,010	2	
#3複車 ロングボルト仕様1	#3 4WH-1LB	〃	3,850	2	
#3複車 ロングボルト仕様2	#3 4WH-2LB	〃	5,940	2	
#4複車 ロングボルト仕様1	#4 4WH-1LB	〃	8,090	2	
#2ベアリング複車 [フレキシブルタイプ] ロングボルト仕様1	#2 4WH-BN-1LB	〃	9,350	2	
#3ベアリング複車 [フレキシブルタイプ] ロングボルト仕様1	#3 4WH-BN-1LB	〃	8,910	2	
#3ベアリング複車 [フレキシブルタイプ] ロングボルト仕様2	#3 4WH-BN-2LB	〃	11,000	2	
#4ベアリング複車 [フレキシブルタイプ] ロングボルト仕様1	#4 4WH-BN-1LB	〃	13,750	2	

重量シート・防球ネット吊り下げ用単車(ステンレス)

品名	品番	単位	価格(円)	1ケース入数	1梱入数
#2リング付単車2型	#2 S-2WHL2	1個	9,940	2	
#2シャックル付単車2型	#2 S-2WHSY2	〃	10,050	2	
#3リング付単車2型	#3 S-2WHL2	〃	13,320	2	
#3シャックル付単車2型	#3 S-2WHSY2	〃	13,680	2	

マテハン部品 (スチールドアハンガー用)

品名	品番	単位	価格 (円)	1ケース入数	1梱入数
#2 トロリー複車	#2 4WHTR	1個	3,800	2	20
#2 ツール複車	#2 4WHTU	◇	3,690	2	20
#3 トロリー複車	#3 4WHTR	◇	4,400	2	20
#3 ツール複車	#3 4WHTU	◇	4,180	2	20
トロリーハンガーHC-42	HC-42	◇	6,270	2	20
トロリーハンガーHC-43 (ボルトタイプ)	HC-43	◇	7,260	1	10
トロリーハンガーHD-42	HD-42	◇	7,260	2	20
#3 トロリー単車	TR-3B	◇	5,170	2	
#2 ツール単車	#2 2WHTU	◇	2,970	2	
#3 ツール単車	#3 2WHTU	◇	3,140	2	

MTH2型、MTH3型

品名	品番	単位	価格 (円)	1ケース入数	1梱入数
MTH2アルミレール (4m)	MTH2-HR40S	1本	18,800		1
MTH2アルミレール (3m)	MTH2-HR30S	◇	14,500		1
MTH2脱着レール	MTH2-DHR	1個	4,420	1	
MTH2ツール複車	MTH2-4WHTU	◇	3,330	2	
MTH2トロリー複車	MTH2-4WHTR	◇	3,440	2	
MTH2ツール単車	MTH2-2WHTU	◇	1,960	2	
MTH3アルミレール (4m)	MTH3-HR40S	1本	23,600		1
MTH3アルミレール (3m)	MTH3-HR30S	◇	18,200		1
MTH3脱着レール	MTH3-DHR	1個	4,910	1	
MTH3ツール複車	MTH3-4WHTU	◇	3,790	2	
MTH3トロリー複車	MTH3-4WHTR	◇	3,960	2	
MTH3ツール単車	MTH3-2WHTU	◇	2,160	2	
MTHブラケット	MTH3-B	◇	1,160	2	
MTH振れ止めブラケット	MTH3-FB	◇	690	1	
MTHジョイント	MTH3-SJ	1セット	1,060	1	
戸当り	SD20-CSS	1個	1,120	10	

MT型

品名	品番	単位	価格 (円)	1ケース入数	1梱入数
マテハンアルミレール	910mm 10M-R09S	1本	2,790		10
	1,820mm 10M-R18S	◇	4,970		10
	2,730mm 10M-R27S	◇	7,210		10
マテハンリング付き単車	MT-2WHL	1個	1,530	2	20
マテハンシャックル付き単車	MT-2WHSY	◇	1,650	2	20
マテハンスナップ付き単車	MT-2WHSN	◇	1,880	2	20
戸当り	SD10-ST	◇	270	10	
マテハンアイボルト付き戸当り	MT-AST	◇	370	10	
マテハンブラケット	MT-B	◇	530	2	
マテハン振れ止め金具	MT-FK	1セット	720	3 (袋入れ)	
マテハン連結ピン	MT-JP	1本	90		

FT型ドアハンガー

品名	品番	単位	価格(円)	1ケース入数	1梱入数
#100単車	FT100-2W	1個	17,550	2	
#200単車	FT200-2W	◇	19,140	2	
#100レール	FT100-HR	1本	8,420	1	
#200レール	FT200-HR	◇	13,090	1	
FTブラケット	FT-BK	1個	3,330	5	
FYブラケット	FT-FYBK	◇	7,740	5	
#100ストッパー	FT100-ST	◇	3,630	2	
#200ストッパー	FT200-ST	◇	3,710	2	
#100回転軸	FT100-RB	◇	5,830	10	
#200回転軸	FT200-RB	◇	5,830	10	
FTプレート	FT-PT	◇	1,900	10	
#100FY単車	FT100-FY2W	◇	17,770	2	



株式
会社

ダイケン

本 社 大阪市淀川区新高2丁目7番13号
TEL (06) 6392-5321

[商品についてのお問い合わせは最寄りの営業所までご連絡ください。]

札幌支店 TEL (011) 881-3121

東京支店 TEL (03) 3633-6551
(東京第1営業所/東京第2営業所)

名古屋支店 TEL (0586) 77-7561

大阪支店 TEL (06) 6392-5556
(大阪第1営業所/大阪第2営業所)

盛岡営業所 TEL (019) 629-2202

仙台営業所 TEL (022) 235-4380

埼玉営業所 TEL (048) 667-9381

千葉営業所 TEL (043) 460-2010

神奈川営業所 TEL (045) 316-3901

静岡営業所 TEL (054) 237-5375

岡山営業所 TEL (086) 297-9100

広島営業所 TEL (082) 294-9181

福岡営業所 TEL (092) 482-8112

特販営業所 TEL (03) 3633-6552

東京西出張所 TEL (042) 567-1338

<http://www.daiken.ne.jp>